

# Alvaket

## CATALOGUS v.1



## VOOR WIE IS DEZE CATALOGUS?

Deze catalogus is ontworpen voor u, de professionele parketlegger. Via deze catalogus geven wij u een gedetailleerd overzicht van ons aanbod. U kent ons wel van o.a. de FRANK machines, of BONA Producten,... maar wist u ook dat wij NUMATIC poliermachines aanbieden, of schuurpapier, of WOCA producten,...

We hebben gekozen voor een catalogus onder mapvorm, zo hebt u de mogelijkheid om later deze catalogus bij te werken met het meest recente productaanbod.

Plaats deze map op uw bureau, of in uw wagen, kortom op een plek waar u veel vertoeft. Zo vermindert u drastisch de tijd om de geschikte parketbenodigdheden te vinden.

Ons productgamma wordt in 5 verschillende rubrieken ondergebracht:

- Machines
- Schuurpapier
- Producten
- Tools
- Onderhoud

Vindt u iets niet, hebt u nog vragen of wilt u een bestelling plaatsen, aarzel dan niet om ons te contacteren via + 32 (0) 13 55 22 04 of via [peter@alvaket.be](mailto:peter@alvaket.be).

# INHOUD

VOOR WIE IS DEZE CATALOGUS? 2

## ALVAKET 4

ALVAKET BELGIUM 4  
ALGEMENE VOORWAARDEN 5

## MACHINES 6

OVERZICHT 6  
BANDSCHUURMACHINE 7  
BANDSCHUURMACHINE: ACCESSOIRES 10  
KANTSCHUURMACHINE 12  
BOEN-/POLIERMACHINE 14  
BOEN-/POLIERMACHINE: ACCESSOIRES 15  
STOFVRIJ SCHUREN 18  
STOFZUIGER 20  
ONDERHOUD & HERSTELLINGEN 22

## SCHUURPAPIER 23

OVERZICHT 23  
BANDEN 24  
SCHUURSCHIJVEN 27  
PADS 32  
ANDERE 35

## PRODUCTEN 36

OVERZICHT 36  
GRONDLAKKEN 37  
LAKKEN 38  
VOEGENKIT 41  
OLIE EN WAS 42

## TOOLS 49

PLAATSEN 49  
SCHUREN 52  
AFWERKEN 53

## ONDERHOUD 54

OVERZICHT 54  
MACHINES 55  
PRODUCTEN 59

ALVAKET

MACHINES

SCHUURPAPIER

PRODUCTEN

TOOLS

ONDERHOUD

## ALVAKET BELGIUM

ALVAKET richt zich, als groothandel in parketplaatsingsbenodigdheden, tot de vakman:

- Schrijnwerker
- Professionele parketteur
- Renovatiebedrijf
- Schilders
- ...

Aangezien wij niet merkgebonden zijn, kunnen wij voor elk probleem de juiste oplossingen & tools aanbieden. Hiervoor maken wij een keuze uit de volgende merken:

- FRANK parketschuurmachines
- NUMATIC poliermachines & stofzuigers
- IMETEC boenmachines
- Kwalitatief hoogstaand schuurpapier
- BONA productgamma & machines
- RUBIO MONOCOAT, WOCA & OSMO olie
- Complete WOLFF gamma
- ...

Daarnaast beschikken wij over een uitgebreid netwerk van parketteurs die dagelijks de producten, die wij aanbieden, testen. Zo zijn we er zeker van dat deze de ideale oplossing vormen voor uw probleem.

Met 25 jaren ervaring op de markt staat ALVAKET garant voor kwaliteitsvolle producten en een degelijke service na verkoop. Ons technisch team heeft een uitgebreide voorraad reserveonderdelen tot zijn beschikking en staat alle dagen paraat om elke herstelling snel en vakkundig uit te voeren.

ALVAKET, het resultaat van meer dan 80 jaren ondervinding!

## ALGEMENE VOORWAARDEN

1. Al onze facturen zijn contant betaalbaar bij een van onze banken.
2. Elke factuur, welke niet op haar vervaldatum is betaald, brengt van rechtswege, dit zonder enige aanmaning, een interest op van 12 % per jaar.
3. Bovendien is voor elke factuur, welke niet op haar vervaldatum is betaald, zelfs na laattijdige betaling een forfaitaire schadevergoeding verschuldigd gelijk aan 10 % van het factuurbedrag.
4. Alleen de rechtbanken van Hasselt zijn bevoegd voor alle geschillen.
5. Om geldig te zijn moeten alle klachten ons toekomen 8 dagen na factuurdatum.
6. Geleverde goederen blijven eigendom van de verkoper tot op het ogenblik van volledige betaling van kapitaal, rente en bijbehorende kosten.

## EXTRA

1. De standaard leveringsdagen van ALVAKET zijn dinsdag en donderdag.
2. Franco levering vanaf € 400 netto (1 leveradres). Bij orders onder € 400 wordt er een portkost aangerekend van € 11,25 (uitgezonderd afhalingen).
3. Afbeeldingen in de catalogus gebruikt zijn niet contractueel, kleuren kunnen afwijken van de werkelijkheid.
4. ALVAKET behoudt het recht op tussentijdse prijswijzigingen, onder voorbehoud van druk- en zetfouten.

Adres	Contact
Industriepark 1215	Telefoon +32 (0) 13 55 22 04
3545 Halen	Fax +32 (0) 13 55 20 05
België	E-mail peter@alvaket.be
	Web http://www.alvaket.be

Openingsuren	ALVAKET Belgium
Maandag - vrijdag 09:00-18:00	Ond. n°: BE-0894.411.561
Zaterdag 09:00-16:00	ING: 335-0602730-18
Gesloten op zon- en feestdagen	BIC: BBRUBEBB
	IBAN: BE50 3350 6027 3018

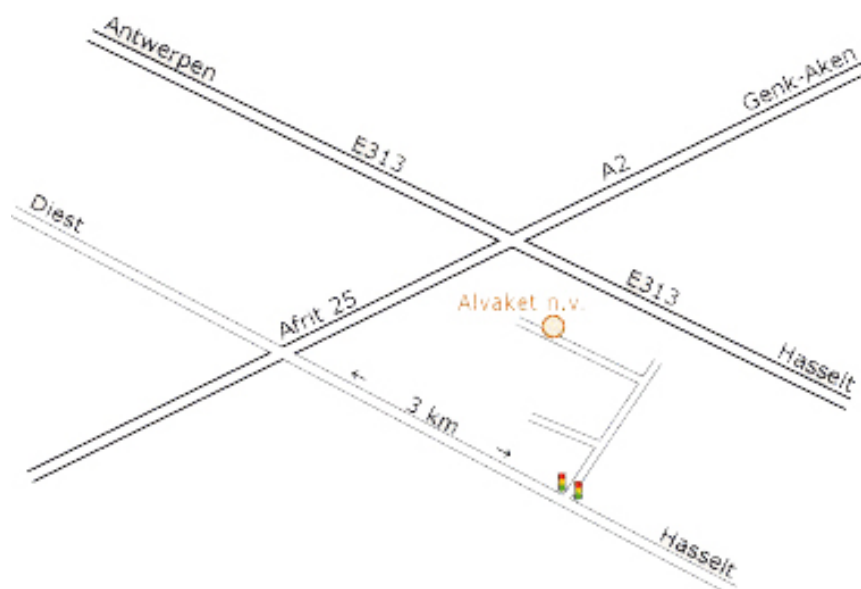

## OVERZICHT

ALVAKET is merk-onafhankelijk, hierdoor kunnen we samen met u op zoek gaan naar de perfecte prijs/kwaliteit verhouding. Keuze hebt u tussen de merken FRANK, BONA, NUMATIC & WOLFF. Verder staat ALVAKET garant voor een goede service & een grote voorraad reserveonderdelen.

### FRANK

De professionele plaatser stelt hoge eisen aan zijn machines. De FRANK Cobra 09 overtreft uw verwachtingen & biedt alleen het allerbeste aan. FRANK ging de uitdaging aan om een 1000 maal bewezen klassieker nog te verbeteren.

Wij zijn ervan overtuigd dat FRANK er met deze nieuwe Cobra in geslaagd is - een evolutie die meteen in het oog springt:

- Geluidsarme, krachtige motor met hoog reservevermogen
- In hoogte verstelbare handgreep
- Automatische riemspanner
- Hoogste schuurdruk op de markt



Overtuig uzelf tijdens een demonstratie...

### NUMATIC

De NPR-1515 is het nieuwe werkpaard van NUMATIC, dat niet bang is voor een zware klus.

De nieuwe 1500 Watt motor heeft 50% meer vermogen. Als extra functionaliteit wordt de motor beschermd door een stoffilter. Het reeds bewezen oliegevulde tandwielhuis zorgt voor een perfecte overbrenging. Het resultaat hiervan is een sterke en stabiele machine, die geschikt is voor schuren, boenen, schrobben etc....

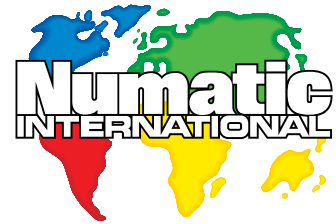

Geheel nieuw bij de NPR-1515 is het NUMATIC ATC systeem (Automatic Torque Control), wat staat voor een constante stroomafname (kracht van de motor) bij wisselende werkzaamheden of inzetgebieden.

### STOFAFZUIGING

#### NUMATIC NDD 900

De NDD (NUMATIC Dustcare Duplex) 900-serie vormt een compleet nieuwe standaard op het gebied van ontwerp en constructie van industriële stofzuigers, ontworpen door professionals om hoge prestaties te koppelen aan betrouwbaarheid en lange levensduur. De prestaties worden verzorgd door de Twinflo' motor. Het tweemotorige model wordt standaard geleverd met een microtex combifiltersysteem, uitgebreid met de zeer grote microflo-finedust filterzakken. Met het gebruik van de ND-5 kit kan deze stofzuiger op bijna elke machine worden aangesloten.

#### BONA DCS 70

De Bona DCS 70 is meer dan een stofzuiger. Het is een revolutie voor uw werkomgeving. Dankzij de tweestaps cycloonscheiding en het unieke filterontwerp, wordt het stof veilig in de Bona DCS 70 opgevangen. Uw werkomgeving zal schoner zijn en u kan sneller werken. Uw klanten en uw personeel zullen hierdoor meer tevreden zijn. Zowel de Bona DCS 70 als de NDD 900 & NDD 500 zijn TNO goedgekeurd voor houtstof.



**De bijbehorende schuurbanden, schuurpapieren en pads vindt u in het hoofdstuk Schuurpapier.**

**BANDSCHUURMACHINE**

**COBRA 09**
**Artikelnr.: F 545 11**

De professionele plaatser stelt hoge eisen aan zijn machines. De COBRA 09 lost deze eisen in. Deze machine combineert de bewezen FRANK technologie met vooruitstrevende technische en visuele aspecten. Werken met de COBRA 09 is werken op een krachtige maar veilige manier.

- Geluidsarme, krachtige motor met hoog reservevermogen
- In hoogte verstelbare handgreep
- Automatische riemspanner
- Hoogste schuurdruk op de markt
- Verlichting

Motor	Vermogen	Snelheid wals	Walsbreedte	Afm. Schuurpapier	Gewicht
Eenfase 230v, 50 Hz	2500 Watt	2100 t/min	20 cm	750 mm x 200 mm eindloos	88 kg

**COBRA**
**Artikelnr.: F 374 04 200**

Deze 82 kg zware “made in Germany” machine is universeel inzetbaar: brede planken, ondervloer, massief, renovatie,... Het is een bewezen klassieker bij de professionele parketplaatser. Door zijn 4 wielen loopt deze FRANK COBRA stabiel & soepel. Zoals alle FRANK bandschuurmachines is de COBRA voorzien van een zeer efficiënte stofafzuiging.

- Krachtige motor voor de hoogste eisen aan kwaliteit
- Zeer stabiele machine met 4 wielen (ook leverbaar met 3 wielen)
- Traploze regeling van de schuurdruk

Motor	Vermogen	Snelheid wals	Walsbreedte	Afm. Schuurpapier	Gewicht
Eenfase 230v, 50 Hz	2500 Watt	2100 t/min	20 cm	750 mm x 200 mm eindloos	82 kg



**U kunt het bijbehorende schuurpapier vinden in het hoofdstuk Schuurpapier, Banden.**



**BANDSCHUURMACHINE**

**VIPER**
**Artikelnr.: F 314 03 200**

De parketschuurmachine FRANK VIPER is de ideale machine voor de parketteur die alleen werkt. Door zijn licht gewicht (62 Kg) en robuuste bouw kan deze machine ook verhuurd worden. De bandschuurmachine FRANK VIPER bezit een zeer efficiënte stofafzuiging en de schuurdruk is traploos regelbaar.

- Wendbare, compact gebouwde machine, ideaal voor verhuur
- Traploze regeling van de schuurdruk
- Eenvoudig in transport; zowel de motor als de stofbuis kunnen met eenvoudige handgrepen gedemonteerd worden.

Motor	Vermogen	Snelheid wals	Walsbreedte	Afm. Schuurpapier	Gewicht
Eenfase 230V, 50 Hz	1850 Watt	2400 t/min	20 cm	750 mm x 200 mm eindloos	62 kg

**BOA**
**Artikelnr.: F 215 003 200**

De bandschuurmachine FRANK BOA is de budgetvriendelijke oplossing voor de startende parketteur. Door zijn licht gewicht (62 kg) en robuuste bouw kan hij ook gebruikt worden in de verhuur. De BOA bezit een zeer efficiënte stofafzuiging en de schuurdruk is traploos regelbaar. Deze bandschuurmachine is uitgerust met een 2-schakelaar systeem.

- Wendbare, compact gebouwde machine, ideaal voor verhuur
- Traploze regeling van de schuurdruk
- Eenvoudig in transport; zowel de motor als de stofbuis kunnen met eenvoudige handgrepen gedemonteerd worden.
- Budgetvriendelijke oplossing

Motor	Vermogen	Snelheid wals	Walsbreedte	Afm. Schuurpapier	Gewicht
Eenfase 230V, 50 Hz	1850 Watt	2400 t/min	20 cm	750 mm x 200 mm eindloos	62 kg



**U kunt het bijbehorende schuurpapier vinden in het hoofdstuk Schuurpapier, Banden.**



**BANDSCHUURMACHINE**

**PYTHON**
**Artikelnr.: F 424 14 250**

De FRANK PYTHON is een krachtige bandschuurmachine met eindloze schuurband van 250 mm breedte. Het is dé machine voor grote projecten: grote balzalen, commerciële ruimtes, culturele centra's, sportzalen,...

- Zeer krachtige, grote machine: walsbreedte 250 mm
- Uit te rusten met 380V motor
- Traploze regeling van de schuurdruk

Motor	Vermogen	Snelheid wals	Walsbreedte	Afm. Schuurpapier	Gewicht
Eenfase 230V, 50 Hz	2500 Watt	2100 t/min	25 cm	750 mm x 250 mm eindloos	90 kg
380V, 50 Hz	3000 Watt	2100 t/min	25 cm	750 mm x 250 mm eindloos	90 kg



Stofvrij schuren met FRANK URS 30



**U kunt het bijbehorende schuurpapier vinden in het hoofdstuk Schuurpapier, Banden.**

## BANDSCHUURMACHINE: ACCESSOIRES



### TRANSPORTWAGEN

Artikelnr.: F 563 62

De transportwagen is de ideale bescherming van de wals en is verkrijgbaar voor zowel de FRANK Cobra als de FRANK Cobra 09.

Inklapbaar wielsysteem:

- Met ingeklapte wielen staat de machine zonder te rollen.
- Met uitgeklapte wielen kan de machine perfect vervoerd worden over ruw terrein.



### BORSTELROL

Voor het borstelen of structureren van hout.

Bestaat uit een metalen kern (herbruikbaar) & een kunststoffen huls. Als de borstel volledig afgesleten is, kan u gewoon de borstelhuls vervangen. De borstelrol past op de FRANK Cobra en de FRANK Cobra 09.

### KUNSTSTOF BORSTELROL SUPER/COBRA

Artikelnr.: F 270 013 50

### METALEN KERN BORSTELROL

Artikelnr.: F 270 013 60

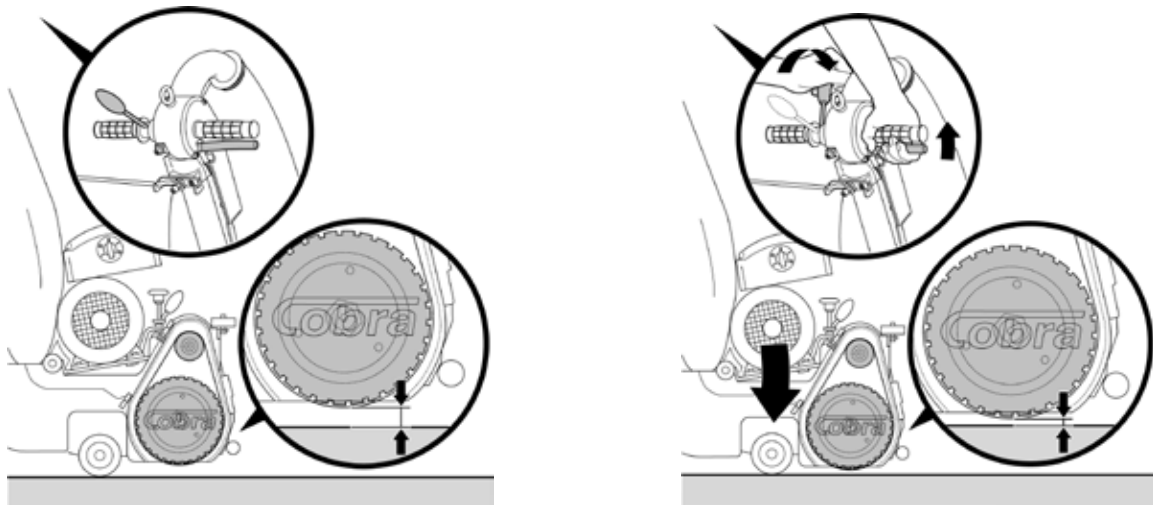

**BANDSCHUURMACHINE: SNEL LIFTSYSTEEM**

**UNIEK SNEL LIFTSYSTEEM**

Wanneer de hendel aan het linkerhandvat naar voren wordt gedruwd, kan men met de lifthendel aan de rechterkant de schuurband met precisie opheffen of laten zakken.

Lifthendel aan de rechterzijde omhoog getrokken: schuurband wordt van het oppervlak geheven

Lifthendel aan de rechterzijde in normale positie: schuurband wordt op het oppervlak gezet

Bij de volgende FRANK schuurmachines is er de mogelijkheid om te kiezen tussen het standaard liftsysteem of het vernieuwde Snel Liftsysteem.

- FRANK FBL 20 VIPER
- FRANK FBS 20 COBRA
- FRANK FSR 20 SUPER
- FRANK FS 300

Bij de FRANK FBS 25 PYTHON is het Snel Liftsysteem als standaard geïnstalleerd.



**KANTSCHUURMACHINE**

**FRANK URS 30**
**Artikelnr.: F 180 30 175**

De kantschuurmachine FRANK URS 30 is een uiterst betrouwbare kantenschuurder met zeer dunne neus. Deze zeer handelbare machine met onverwoestbare ELU-motor is voorzien met rubberen wielen. Hierdoor is de URS nog wendbaarder en bedrijfszekerder. De FRANK URS 30 is een universele kantenschuurder te gebruiken voor randen, hoeken en trappen. Door zijn fijne lange neus is hij ook handig te gebruiken onder radiatoren.

- Zeer dunne bek, dunner dan 3 cm
- Goede balans
- Geleverd met extra handvat achteraan
- Uiterst efficiënte stofafzuiging

Motor	Vermogen	Toerental Schuur-schijf	Diameter Schuur-schijf	Lengte Schuurarm	Gewicht
Eenfase 230V, 50 Hz	2000 Watt	3000 t/min	178 mm 2-pinsleutel	300 mm	13 kg

**FRANK URS 15**
**Artikelnr.: F 180 15 175**

Deze zeer handelbare machine met onverwoestbare ELU-motor is voorzien met rubberen wielen. Hierdoor is de URS nog wendbaarder en bedrijfszekerder. Deze kantschuurmachine heeft in tegenstelling tot zijn grote broer, de URS 30, een nog kleinere en fijnere neus. FRANK URS 15 is geschikt voor het fijnere schuurwerk in kleine plaatsen zoals in hoeken, tegen de wand, op trappen, ...

- Zeer dunne bek, dunner dan 3 cm
- Goede balans
- Geleverd met extra handvat achteraan
- Uiterst efficiënte stofafzuiging

Motor	Vermogen	Toerental Schuur-schijf	Diameter Schuur-schijf	Lengte Schuurarm	Gewicht
Eenfase 230V, 50 Hz	2000 Watt	3000 t/min	178 mm 2-pinsleutel	150 mm	12 kg



**U kunt het bijbehorende schuurpapier vinden in het hoofdstuk  
Schuurpapier, Schuurschijven.**

**KANTSCHUURMACHINE**

**FRANK GECKO L**
**Artikelnr.: F 150 30 150 S**

Deze lichtgewicht kantschuurmachine FRANK GECKO L is ideaal voor het lichtere werk, zoals trappen schuren, het maken van stalen en het schuren van kleine oppervlaktes. Deze machine heeft een lange neus (300 mm) en is een echt lichtgewicht (9 kg).

- Nulspanningsschakelaar: na stroomonderbreking start de machine niet vanzelf
- Leverbaar met in de hoogte verstelbaar stuur
- Krachtige universele motor

Motor	Vermogen	Toerental Schuur-schijf	Diameter Schuur-schijf	Lengte Schuurarm	Gewicht
Eenfase 230V, 50 Hz	1500 Watt	3600 t/min	150 mm velcro	300 mm	9 kg

**FRANK GECKO S**
**Artikelnr.: F 150 30 150 L**

Deze lichtgewicht kantschuurmachine FRANK GECKO S is ideaal voor het lichtere werk. Zoals zijn grotere broer de GECKO L is deze kantschuurmachine ideaal voor het schuren van kleine oppervlaktes. De GECKO S heeft een korte neus (110 mm) en weegt slechts 8 kg.

- Nulspanningsschakelaar: na stroomonderbreking start de machine niet vanzelf
- Leverbaar met in de hoogte verstelbaar stuur
- Krachtige universele motor

Motor	Vermogen	Toerental Schuur-schijf	Diameter Schuur-schijf	Lengte Schuurarm	Gewicht
Eenfase 230V, 50 Hz	1500 Watt	3600 t/min	150 mm velcro	110 mm	8 kg



**U kunt het bijbehorende schuurpapier vinden in het hoofdstuk Schuurpapier, Schuurschijven.**

**BOEN-/POLIERMACHINE**

**NPR 1515**
**Artikelnr.: N 706 003**

De NPR 1515 is een professionele poliermachine met een omgekeerd werkgemak. Deze machine van NUMATIC heeft een nieuwe 1500 Watt motor dat 50% meer vermogen heeft dan normaal nodig is. Door het oliegevlude tandwielhuis wordt er voor een perfecte overbrenging gezorgd. Het resultaat van dit alles maakt de NPR 1515 de perfecte machine voor het schuren, boenen, polieren en schrobben. Een volledige range aan pads, borstels en accessoires maken deze machine geschikt voor iedere klus, dag in dag uit, jaar na jaar.

- ATC (Automatic Torque Control)
- Borstelhuis met 2 gaten, voor beter stofafzuiging

Motor	Vermogen	Toerental	Schuurbereik	Schuuropervlakte	Gewicht
Eenfase 230v, 50 Hz	1500 Watt	150 t/min	32 m	40 cm	30 kg en 40 kg

**NR 1500**
**Artikelnr.: N 704 556**

De poliermachine NR 1500 van NUMATIC is een krachtige (1500W) eenschijfsmachine met 50 % meer vermogen t.o.v. de oude NUMATIC BMD 1000W. Deze machine is eenvoudig op te plooiën en gemakkelijk te transporteren. De NR 1500 heeft een uitzonderlijk gebruiksgemak en is veilig te gebruiken. Deze machine kan gebruikt worden om te polieren, schrobben (nat of droog), boenen of verf te strippen.

- 1500W; 50 % meer vermogen dan de BMD 1000W Woodworker
- Verkrijgbaar in 2 gewichten: 30 kg en 40 kg
- Uitgerust met breukbestendige hendels

Motor	Vermogen	Toerental	Schuurbereik	Schuuropervlakte	Gewicht
Eenfase 230v, 50 Hz	1500 Watt	150 t/min	32 m	40 cm	30 kg en 40 kg



**U kunt het bijbehorende schuurpapier vinden in het hoofdstuk  
Schuurpapier, Schuurschijven/ Schuurpapier, Pads.**

## BOEN-/POLIERMACHINE: ACCESSOIRES



### MDA-33

Aandrijfschijf

Artikelnr.: N 606 206

- Aandrijfplaat voor pads
- Haren blijven lang actief



### SATELLIETSCHIJF

Artikelnr.: sat

De nieuwe manier van polieren, ideaal voor kleine ruimtes (gangpad, overlopen van trap, wc's). Zeer glad schuurbeeld. Polieren zonder kringen of krassen (zelfs niet met witte of zwarte oliën). Te gebruiken met stofafzuiging.

- Kan gebruikt worden met grof of fijn schuurpapier (legklaar parket)
- Verkort de tijd om te polieren

Wij raden het gebruik van het extra gewicht aan bij satellietschuren. (Totaal gewicht +/- 40 Kg.)

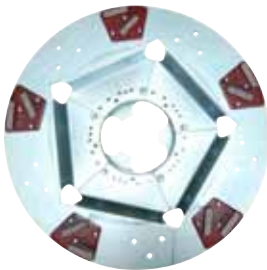

### DIAMOND DISK

Artikelnr.: DDNUM

Met de Diamond Disk is het mogelijk om uw poliermachine om te vormen tot freesmachine. De Diamond Disk geeft u de gelegenheid om alle chapes en egalines te nivelleren door het weghalen van alle overbodig materiaal met de H2O diamantsegmenten. Kan gebruikt worden met de poliermachines van NUMATIC.

Ook verkrijgbaar voor andere merken.  
Verkrijgbaar met Diamond of PCD segmenten



### PCD FREESKOPPEN

Voor Diamond Disk

Artikelnr.: DDNUMPKD



### 450 MM UNION BOENBORSTEL

Kokosborstel voor een perfect resultaat

Artikelnr.: N 606 202



**U kunt het bijbehorende schuurpapier vinden in het hoofdstuk  
Schuurpapier, Pads.**



**BOEN-/POLIERMACHINE: ACCESSOIRES**

**450 MM SCHROBBORSTEL**

Te gebruiken op terrasvloeren

Artikelnr.: N 606 203

**WWA-10 STOFZUIGER**

De WWA-10 tank wordt op de steel gemonteerd.

Artikelnr.: N 606 212

- Inhoud tank = 9 l
- Dubbele filter

Aansluitbaar op NUMATIC NPR 1515, NR 1500, BMD 1000 en Woodworker

**ND-5**

De aansluitkit ND-5 bestaat uit een 5 meter lange slang en vier moffen in acht maten. Hiermee kan je onder andere schuurmachines en zaagtafels aansluiten. Deze kit is in combinatie met NUMATIC NDD-stofzuigers te koop, maar ook los.

Artikelnr.: C 864 150

Kleur Mof	Buitenmaat (Ø mm max.)	Binnenmaat (Ø mm min.)
Zwart	58	52
Grijs	54	44
Blauw	45	38
Rood	38	32



**BOEN-/POLIERMACHINE: ACCESSOIRES****Y-SLANG MET 2 SLANGEN**

Artikelnr.: C 887 112

- Voor op NR, NPR en BMD machines
- Sluit feilloos aan op ND-5 kit
- Zeer efficiënte afzuiging

**NP/NPR BORSTELRING**

Artikelnr.: N 606 079

Te gebruiken bij externe afzuiging. Past op NR/NPR en BMD Machines met borstelhuis.

- Ideaal in combinatie met de ND-5
- Standaard meegeleverd met de WWA-10
- Gemakkelijk te (de)monteren
- Voor perfecte stofafzuiging

**GEWICHT 10 KG**

Artikelnr.: N 606 077

Het extra gewicht van 10 kg helpt de NUMATIC poliermachines om hun prestaties nog te verhogen. Dit extra gewicht zorgt voor een stabiele machine met extra snel schuurresultaat.

- Gewicht valt niet van de machine bij het kantelen van de machine



## STOFVRIJ SCHUREN

Er bestaat geen twijfel over: met stofvrij werken wordt een flinke stap vooruit gezet, niet enkel in de bescherming van de gezondheid van de parketteurs, maar ook voor de bewoners van huizen waar parket wordt geschuurd. Dit geldt zowel voor nieuwbouw als voor renovatie. Wie zijn parket of plankenvloer laat opschuren, loopt het risico dat stof zich zal verspreiden in de hele woning.

Bij het verwerken of bewerken van hout komt houtstof vrij. De blootstelling aan houtstof houdt verschillende risico's in voor mens en omgeving.

### Gezondheidsrisico's

Stof van hardhout is in Europa geclassificeerd als zijnde een kankerverwekkende stof. Bij langdurige blootstelling kan hardhout long- en neuskanker veroorzaken. Voor zacht hout is de kankerverwekkendheid minder aangetoond.

Voorbeelden van hardhout zijn beuk, eik, kersen, noten, mahonie, meranti en teak. Verschillende houtsoorten bevatten stoffen die irriterend zijn voor de huid, de ogen en de slijmvliezen. Sommige houtsoorten kunnen voor huiduitslag en/of eczeem zorgen: voorbeelden zijn grenen, meranti, merbau en iroko. Bij een aantal andere houtsoorten zoals padoek en wengé kunnen splinters zorgen voor ernstige ontstekingen. Bij de houtsoort afrormosia kan inademen zelfs leiden tot braakneigingen of maagkrampen. Allergie is een vaak voorkomende klacht als gevolg van contact met houtsoorten zoals grenen, western red cedar, iroko, robinia, eik en teak.

### Omstandigheden

Houtstof komt vrij bij het bewerken of verwerken van hout en dus zeker bij het zagen, schuren en/of schaven van hout. De hoeveelheid stof is voor een deel afhankelijk van het materiaal waarmee wordt gewerkt. Bij plaatmateriaal zoals MDF of spaanplaat komt meer stof vrij dan bij massief hout. Snel draaiende en bewegende gereedschappen doen het stof opwaaien. Op een werf, waar parket wordt geplaatst of gerenoveerd, worden alle handelingen uitgevoerd die stofvorming met zich mee brengen.

### Arbeidshygiënische strategie

Bij het nemen van maatregelen om blootstelling aan houtstof te verlagen, is een werkgever verplicht om de arbeidshygiënische strategie te volgen, het voorgeschreven stappenplan om stof te verminderen. Een aantal aanbevolen maatregelen:

- Kies materiaal dat zo weinig mogelijk stof veroorzaakt
- Kies een werkmethode die zo weinig mogelijk stof verspreidt
- Kies gereedschap met een goede stofafzuiging
- Onderhoud naar behoren de afzuiging en de gereedschappen
- Maak de werkplek regelmatig schoon (niet vegen maar zuigen)
- Beperk het aantal werknemers dat wordt blootgesteld aan stof
- Geef voorlichting en instructies over de gevaren van houtstof
- Bij onvoldoende resultaat van de maatregelen: bezorg de werknemers gepaste PBM
- Gebruik bij voorkeur een industriële stofzuiger

.../...

## STOFVRIJ SCHUREN<sup>o</sup>

### Externe stofafzuiging

Schuurmachines voor parket beschikken doorgaans over een goede stofafzuiging. De eisen die echter vandaag aan stofvrij werken worden gesteld, maken het steeds moeilijker om aan de regels te voldoen. Zelfs wanneer de machine een uitstekende afzuiging garandeert, is men nog afhankelijk van het perfect onderhoud en het veilig wisselen van de stofzak etc. Vandaar de nood en het grote succes van een externe afzuigunit.

De merken FRANK en BONA voorzien sedert enige tijd de mogelijkheid om hun schuurmachines aan te sluiten aan een externe afzuiging. Dit impliceert niet noodzakelijk dat deze merken zelf een externe unit presenteren. Het voorzien van een aansluiting laat de parketteur in ieder geval toe om met zijn vertrouwde machine te blijven werken en toch een stofvrij systeem uit te bouwen met bijvoorbeeld een aansluiting op een externe unit van BONA of NUMATIC. Deze stofzuigers zijn TNO goedgekeurd en bijgevolg veilig voor op de werkvloer.

ALVAKET geeft u de mogelijkheid om een keuze tussen deze 2 merken te maken.

### NUMATIC NDD-900

De NUMATIC Dustcare Duplex vormt een compleet nieuwe standaard op het gebied van ontwerp en constructie van industriële stofzuigers. Deze tweemotorige stofzuiger werd ontworpen door professionals om hoge prestaties te koppelen aan betrouwbaarheid en lange levensduur. De lamellen aan de binnenzijde van de ketel zorgen ervoor dat de filterzak niet aan de wand kan plakken en garanderen een goede luchtverplaatsing in de ketel. Door de grote achterwielen en zware zwenkwielen is deze NDD 900 zeer manoeuvreerbaar. Met het gebruik van de ND-5 kit kan deze stofzuiger op bijna elke machine worden aangesloten.

### BONA DCS 70

Deze stofzuiger helpt de professional om stofvrij te werken. De BONA DCS 70 heeft een langwerkende filter en een stofzak dat acht keer meer stof kan opvangen dan andere stofzakken. De nieuwe DCS 70 is ook gemakkelijk te vervoeren dankzij zijn ergonomische handvaten en grote wielen. Deze stofzuiger kan op alle BONA-machines worden aangesloten. Ook kunnen er speciale koppelstukken aangemaakt worden om de BONA DCS 70 op alle machines aan te sluiten.

Zowel de BONA DCS 70 als de NUMATIC NDD-900 zijn TNO goedgekeurd en voldoen aan de ARBOWET (Nederland)

### Aansluitkit ND-5

Deze ND-5 kit bestaat uit een 5 meter lange slang en 4 moffen in acht verschillende maten. Met deze kit is het mogelijk om andere schuurmachines en zaagtafels aan te sluiten.

<sup>o</sup> Met dank aan Floor Forum.

## STOFZUIGER



### BONA DCS 70

Artikelnr.: AMO 530 000

Deze stofzuiger helpt de professional om stofvrij te werken. De BONA DCS 70 heeft een langwerkende filter en een stofzak dat acht keer meer stof kan opvangen dan andere stofzakken. De nieuwe DCS 70 is ook gemakkelijk te vervoeren dankzij zijn ergonomische handvaten en grote wielen. Deze stofzuiger kan op alle BONA-machines worden aangesloten. Ook kunnen er speciale koppelstukken aangemaakt worden om de BONA DCS 70 op alle machines aan te sluiten.

De BONA DCS 70 is TNO goedgekeurd en voldoet aan de eisen van de ARBOWET (Nederland).

Motor	Vermogen	Afmetingen	Stofopvang	Zuigvermogen	Gewicht
230v, 60 Hz	1400 Watt	800 x 600 x 1200 mm	70 liter	235m <sup>3</sup> per uur	43 kg



### NDD 900

Artikelnr.: C 126 900

De NUMATIC Dustcare Duplex vormt een compleet nieuwe standaard op het gebied van ontwerp en constructie van industriële stofzuigers. Deze tweemotorige stofzuiger werd ontworpen door professionals om hoge prestaties te koppelen aan betrouwbaarheid en lange levensduur. De lamellen aan de binnenzijde van de ketel zorgen ervoor dat de filterzak niet aan de wand kan plakken en garanderen een goede luchtverplaatsing in de ketel. Door de grote achterwielen en zware zwenkwielen is deze NDD 900 zeer manoeuvreerbaar. Met het gebruik van de ND-5 kit kan deze stofzuiger op bijna elke machine worden aangesloten.

De NDD 900 is TNO goedgekeurd en voldoet aan de eisen van de ARBOWET (Nederland).

Motor	Vermogen	Afmetingen	Stofopvang	Zuigvermogen	Gewicht
2 motoren, 230v, 60 Hz	2400 Watt	720 x 420 x 880 mm	40 liter (5 -15 kg)	324m <sup>3</sup> per uur	22,8 kg

**Bona**®



## STOFZUIGER



### NDD 570

Artikelnr.: C 126 570

Het hele ontwerpconcept, de constructie en de prestaties van de NDD-570 zijn gericht op het produceren van een standaard industriële stofzuiger. De NUMATIC Dustcare Duplex is ontworpen door professionals om hoge prestaties te koppelen aan betrouwbaarheid en een lange levensduur. Levert betrouwbare prestaties voor alle normale industriële toepassingen.

De NDD-570 is TNO goedgekeurd en voldoet aan de eisen van de ARBOWET (Nederland).

Motor	Vermogen	Afmetingen	Stofopvang	Zuigvermogen	Gewicht
2 motoren, 230v, 60 Hz	2400 Watt	415 x 415 x 645 mm	23 liter (3 -8 kg)	324m <sup>3</sup> per uur	16 kg



### HEPA-FLO

Dankzij hun uitstekende luchtdoorstroming zorgen deze filterzakken voor meer zuigkracht en een optimaal gebruik van volume van uw NUMATIC stofzuiger. Deze NUMATIC Hepa-Flo zakken zijn extra stevig en eenvoudig te vervangen. De Hepa-Flo zakken zijn ook 100% geschikt voor recyclage.

Model	Verpakking	Inhoud per omdoos = Verk. Eenheid	Inhoud per verkoop eenheid	Te gebruiken voor	Artikelnr.
NVM 1CH	10 zakken per doos	16 dozen	160 zakken	WWA-10, NRV 200, Henry	<b>N 604 015</b>
NVM 2BH	10 zakken per doos	16 dozen	160 zakken	NRV 380	<b>N 604 016</b>
NVM 3BH (2e gen)	10 filters per doos	10 dozen	100 filters	Algemeen stofhout-roet	<b>N 604 017</b>
NVM 4BH (2e gen)	10 filters per doos	6 dozen	60 filters	Algemeen stofhout-roet	<b>N 604 019</b>
NVM 3BM fine dust	5 filters per zak	5 pakken	25 filters	Kwartsstof betonsteen etc.	<b>C 852 300</b>
NVM 4BM fine dust	5 filters per zak	5 pakken	25 filters	Kwartsstof betonsteen etc.	<b>C 852 400</b>



## ONDERHOUD & HERSTELLINGEN

Onderhoud is belangrijk voor de levensduur van elke mechanische machine. U kan uw machines, liefst na afspraak, bij ons laten nakijken, herstellen en afstellen.

Wij zijn er ons van bewust dat, als uw machine kapot is, u op het punt stond deze te gebruiken. Daarom proberen wij nog de dag zelf uw machine te herstellen, ten laatste de volgende dag.

Ook vertellen wij u graag hoe u uw machine zelf kan onderhouden en afstellen, zodat u de mogelijkheid heeft om dit zelf te doen.

## WISSELSTUKKEN

ALVAKET heeft een uitgebreide voorraad reserveonderdelen ter beschikking en staat alle dagen paraat om elke herstelling snel en vakkundig uit te voeren.

Een herstelling kan u eventueel zelf uitvoeren, bestel uw wisselstuk voor 14 uur en wij sturen het wisselstuk dezelfde dag nog op.

### 2. Schleifwalzenlager / Sanding drum bearing / Palier de rouleau de pongage: Cobra 2,5kW/50Hz, Art. No. 052549

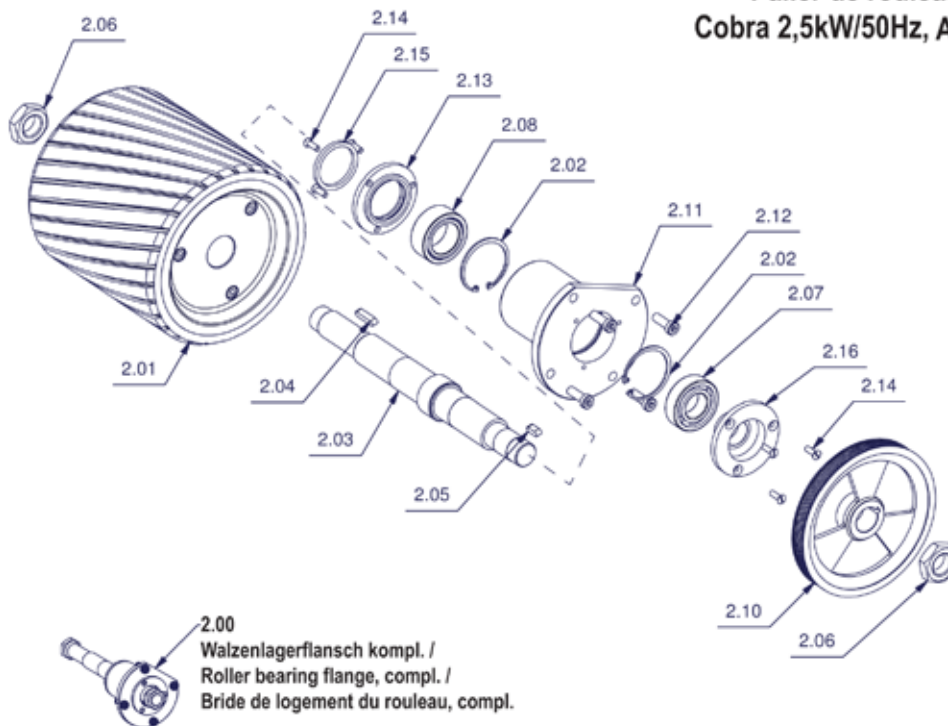



## OVERZICHT

Schuurpapier bestaat hoofdzakelijk uit 4 componenten: drager, grondlijm, korrel & toplijm.

### DRAGER

De drager bepaalt voor het grootste deel de soepelheid en de sterkte van het schuurpapier. Deze drager kan bestaan uit papier voor schuurschijven, linnen of polyester voor schuurbanden, ofwel uit film, fiber of gaas.

- Papier: Het gewicht van het papier bepaalt hoe flexibel en stabiel het is tegen scheuren. Dit kan variëren in verschillende categorieën van A (80-85gr/m<sup>2</sup>) tot F (250-300 gr/m<sup>2</sup>).
- Linnen: bestaan in F, J, X, H, Y classificatie (licht naar zwaar), het meest gebruikt voor hout is X: droog gebruik, voor zowel grove als fijne korrel.
- Fiber: bestaat uit verschillende lagen geïmpregneerd papier, ze zijn stug maar zeer scheurbestendig; steeds te gebruiken met steunschijf.
- Gaas: heeft een open polyester webstructuur, volledig met korrel bezet, zeer open, loopt niet vol.

### GRONDLIJM

De grondlijm bestaat uit dierlijke lijm of kunsthars.

- Dierlijke lijm: zeer soepel, enkel droogschuren, niet hittebestendig, zwakke korrelbinding.
- Kunsthars: minder soepel, vochtbestendig, hittebestendig; sterke korrelbinding.

### SCHUURKORREL

Deze schuurkorrel wordt op de 1<sup>e</sup> lijmlaag gestrooid (een speciale techniek zorgt ervoor dat hij altijd met de scherpste kant naar boven staat) en kan bestaan (voor het schuren van hout) uit 4 soorten:

- Aluminium oxide: enkelvoudige kristalstructuur, gemiddelde hard - & slijtvastheid, niet scherp, ontwikkelt snel hitte, lage schuurdruk, relatief goedkoop
- Siliciumcarbide: zeer hard & scherp maar broos, beperkte levensduur, weinig hitteontwikkeling, zeer lage schuurdruk
- Zirkoniumoxide: gemiddeld hard, zeer scherp, zware schuurdruk, slijtvast, blijft scherp, relatief duur
- Keramische korrel: microkristallijnen structuur, hard, taai en scherp, zeer lange levensduur.

### TOPLIJM

Deze 2<sup>e</sup> lijmlaag wordt bovenop de korrel aangebracht en kan een schuuractieve toepassing bevatten, deze lijmlaag verankert als het ware de korrel.

- Schuuractieve toepassing: zorgt ervoor dat het schuurstof goed wordt afgevoerd tijdens het gebruik en zorgt voor een koelend effect.

### OPSLAG VAN SCHUURPAPIER:

- Temperatuur: 16 – 24 graden
- Relatieve vochtigheid: 40-70%
- Nooit rechtstreeks stockeren op betonnen ondergrond of stenen vloer
- Nooit bewaren in omgeving van vensters of buitendeuren
- Nooit rechtstreeks blootstellen aan zonlicht, warmtebron of vriestemperatuur

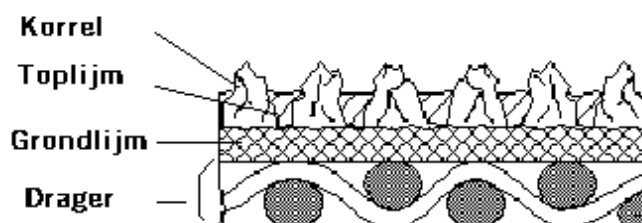

## BANDEN



### 750 X 200 SCHUURBAND

Deze eindloze band met een korreltype van hoogwaardige aluminiumoxide op zwaar 'X' linnen is beschikbaar in verschillende korrelgrootte en past op verschillende bandschuurmachines.

Compatibel met: FRANK Viper & Cobra, BONA Belt, Laegler hummel, Fg Hurricane

Korrelgrootte	Verpakking	Artikelnr.
16	5	SP 01 016
24	10	SP 01 024
36	10	SP 01 036
40	10	SP 01 040
50	10	SP 01 050
60	10	SP 01 060
80	10	SP 01 080
100	10	SP 01 100
120	10	SP 01 120
150	10	SP 01 150



### ROL 50M X 200 MM

Antistatische siliciumcarbide korrel op een zeer stevige papieren drager. De korrels zijn geplaatst met half open bestrooiing. Uitermate geschikt voor gebruik bij het schuren van houten vloeren en parket. Toepasbaar op hard en zacht hout.

Korrelgrootte	Verpakking	Artikelnr.
16	1	SP 10 016
24	1	SP 10 024
36	1	SP 10 036
40	1	SP 10 040
50	1	SP 10 050
60	1	SP 10 060
80	1	SP 10 080
100	1	SP 10 100
120	1	SP 10 120
150	1	SP 10 150

## BANDEN



### BONA BANDEN 8500 551 X 200 BRUIN

Uitsluitend voor gebruik met de BONA Flexidrum en de FG Monsun. Verschillende korrelgroottes in aluminiumoxide.

Korrelgrootte	Verpakking	Artikelnr.
16	10	S 4679.0016.3
24	10	S 4679.0024.3
36	10	S 4679.0036.3
40	10	S 4679.0040.3
50	10	S 4679.0050.3
60	10	S 4679.0060.3
80	10	S 4679.0080.3
100	10	S 4679.0100.3
120	10	S 4679.0120.3



### BONA BANDEN 8300 750 X 250 BLAUW

Serie Blauw – antistatisch, zirkonium mix kwaliteit. De BONA schuurbanden kunnen in 2 richtingen gebruikt worden. Zo worden beide kanten van de schuurband gebruikt. Voor BONA Belt, LAEGLER Hummel en FRANK Python.

Korrelgrootte	Verpakking	Artikelnr.
24	10	AAS 46780 0243
36	10	AAS 46780 0363
40	10	AAS 46780 0403
60	10	AAS 46780 0603
80	10	AAS 46780 0803
100	10	AAS 46780 1003
120	10	AAS 46780 1203

**Bona**<sup>®</sup>

## BANDEN



### BONA BANDEN 8300 750 X 200 BLAUW

Serie Blauw – antistatisch, zirkonium mix kwaliteit. De BONA schuurbanden kunnen in 2 richtingen gebruikt worden. Zo worden beide kanten van de schuurband gebruikt. Voor BONA Belt, LAEGLER Hummel, FRANK Viper, FRANK Cobra en FRANK Cobra 09.

Korrelgrootte	Verpakking	Artikelnr.
24	10	\$ 46770 0243
36	10	\$ 46770 0363
40	10	\$ 46770 0403
60	10	\$ 46770 0603
80	10	\$ 46770 0803
100	10	\$ 46770 1003
120	10	\$ 46770 1203

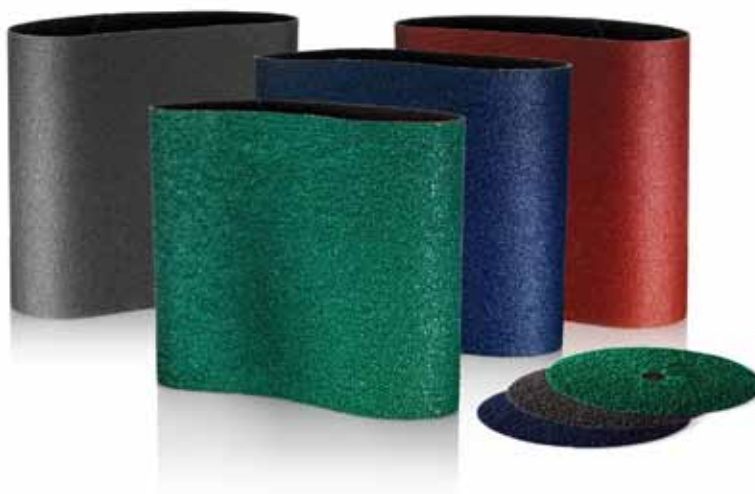

BONA Abrasives Producten

**Bona**<sup>®</sup>

## SCHUURSCHIJVEN



### SCHUURSCHIJF DIA 178 MM

Antistatische siliciumcarbide korrel op een zeer stevige papieren drager. De korrels zijn geplaatst met half open bestrooiing. Uitermate geschikt voor gebruik bij het schuren van houten vloeren en parket. Toepasbaar op hard en zacht hout. Deze schuurschijf heeft een diameter van 178 mm.

Korrelgrootte	Verpakking	Artikelnr.
16	25	SP 20 016
24	25	SP 20 024
36	25	SP 20 036
40	25	SP 20 040
60	25	SP 20 060
80	25	SP 20 080
100	25	SP 20 100
120	25	SP 20 120
150	25	SP 20 150



### SCHUURSCHIJF DIA 150 MM FESTO (8 GATEN)

Antistatische siliciumcarbide korrel op een zeer stevige papieren drager. De korrels zijn geplaatst met half open bestrooiing. Uitermate geschikt voor gebruik bij het schuren van houten vloeren en parket. Toepasbaar op hard en zacht hout. Deze schuurschijf heeft een diameter van 150 mm.

Korrelgrootte	Verpakking	Artikelnr.
24	50	SP 50 024
40	50	SP 50 040
60	50	SP 50 060
80	50	SP 50 080
100	50	SP 50 100
120	50	SP 50 120

## SCHUURSCHIJVEN



### SCHUURSCHIJF DIA 200 MM

Antistatische siliciumcarbide korrel op een zeer stevige papieren drager. De korrels zijn geplaatst met half open bestrooiing. Uitermate geschikt voor gebruik bij het schuren van houten vloeren en parket. Toepasbaar op aluminium, hard hout, zacht hout en glas of steen. Deze schuurschijf heeft een diameter van 200 mm.

Korrelgrootte	Verpakking	Artikelnr.
16	25	SP 25 016
24	25	SP 25 024
36	25	SP 25 036
40	25	SP 25 040
60	25	SP 25 060
80	25	SP 25 080
100	25	SP 25 100
120	25	SP 25 120



### SCHUURSCHIJF DIA 400 MM DUBBELZIJDIG

Antistatische siliciumcarbide korrel op een zeer stevige papieren drager. De korrels zijn geplaatst met half open bestrooiing. Uitermate geschikt voor gebruik bij het schuren van houten vloeren en parket. Toepasbaar op aluminium, hard hout, zacht hout en glas of steen. Deze schuurschijf heeft een diameter van 400 mm.

Korrelgrootte	Verpakking	Artikelnr.
16	10	SP 30 016
24	10	SP 30 024
36	10	SP 30 036
40	10	SP 30 040
60	10	SP 30 060
80	10	SP 30 080
100	10	SP 30 100
120	10	SP 30 120
150	10	SP 30 150

## SCHUURSCHIJVEN



### GAASSCHIIF 400

De gaasschijf wordt onder een dunne pad geplaatst. Voor krasloos polieren. Deze schuurschijf heeft een diameter van 400 mm.

Korrelgrootte	Verpakking	Artikelnr.
60	10	<b>SP 40 060</b>
80	10	<b>SP 40 080</b>
100	10	<b>SP 40 100</b>
120	10	<b>SP 40 120</b>



### GLAD OLIE DISK

Artikelnr.: **OL 03 011**

De Glad Olie Disk TZ laat u toe in één bewerking de vloer te verzadigen met olie, waardoor ze slijtvast, zijdezacht en eenvoudig te onderhouden wordt. De Glad Olie Disk TZ kan gebruikt worden met verschillende merken van olie: WOCA, RUBIO MONOCOAT, BONA,...(zie hoofdstuk Producten). De disk heeft 2 zijden; 1 zijde bedekt met een heel fijne schuurkorrel en 1 zijde met velcro om de disk onder de pad te klev.

Diameter: 150 mm  
Verpakt per 10



### FIBERSCHIIF + STEUNSCHIIF

Drager: fiber 0,8 mm met aluminiumoxide korrel.  
Gebruikt voor het wegslijpen van verven, primers, plamuur, het breken van trapneuzen en het schuren van oude planken vloeren en antieke balken.

Diameter: 115 mm



Korrelgrootte	Verpakking	Artikelnr.
36	25	<b>SP 21 036</b>
50	25	<b>SP 21 050</b>
80	25	<b>SP 21 080</b>
100	25	<b>SP 21 100</b>
120	25	<b>SP 21 120</b>
150	25	<b>SP 21 150</b>



## SCHUURSCHIJVEN

### BONA 8300 SCHUURSCHIJF 178 MM

Serie Blauw – antistatisch, zirkonium mix kwaliteit. Voor kantschuurmachines zoals BONA Edge, BONA Edge 130, Unico en FG.



Korrelgrootte	Verpakking	Artikelnr.
24	25	\$ 46740 0245
36	25	\$ 46740 0365
40	50	\$ 46740 0405
60	50	\$ 46740 0605
80	50	\$ 46740 0805
100	50	\$ 46740 1005
120	50	\$ 46740 1205

### BONA 8300 SCHUURSCHIJF 150 MM

Serie Blauw – antistatisch, zirkonium mix kwaliteit. Voor kleinere kantschuurmachines zoals BONA mini Edge, Filip etc.



Korrelgrootte	Verpakking	Artikelnr.
24	25	AAS 46750 0245
36	25	AAS 46750 0365
40	50	AAS 46750 0405
60	50	AAS 46750 0605
80	50	AAS 46750 0805
100	50	AAS 46750 1005
120	50	AAS 46750 1205

**Bona**<sup>®</sup>

## SCHUURSCHIJVEN



### BONA SCHUURSCHIJF 200 MM VELCRO

Serie Blauw – antistatisch, zirkonium mix kwaliteit. Schuurschijf voor TRIO.

Korrelgrootte	Verpakking	Artikelnr.
24	25	\$ 46660 0165
36	25	\$ 46660 0365
40	50	\$ 46660 0405
60	50	\$ 46660 0605
80	50	\$ 46660 0805
100	50	\$ 46660 1005
120	50	\$ 46660 1205



### BONA DUBBELE SCHUURSCHIJF 407 MM

Serie Zwart - Aluminiumoxide Dubbelzijdige schuurschijf voor BONA FlexiSand en Woodworker, NUMATIC NPR 1515, BMD 1000 en NR 1500.

Korrelgrootte	Verpakking	Artikelnr.
16	10	\$ 46680 0163
40	10	\$ 46680 0403
60	10	\$ 46680 0603
80	10	\$ 46680 0803
100	10	\$ 46680 1003
120	10	\$ 46680 1203

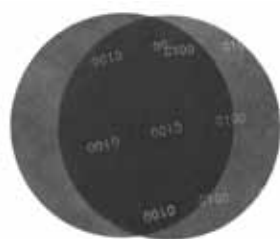

### BONA GAASSCHIJF 407 MM

De gaasschijf wordt onder een dunne pad geplaatst. Voor krasloos polieren.

Korrelgrootte	Verpakking	Artikelnr.
60	10	\$ 86710 0603
80	10	\$ 86710 0803
100	10	\$ 86710 1003
120	10	\$ 86710 1203
150	10	\$ 86710 1503
180	10	\$ 86710 1803

**Bona**<sup>®</sup>

## PADS



### DUNNE PADS 400 (1CM)

#### WIT

Een dunne pad met een dichte structuur, waardoor de levensduur vergroot wordt. Wordt gebruikt om de olie droog te wrijven, te boenen of te polieren.

Machines: NUMATIC BMD 1000, Woodworker, NS 1500, NPR 1515, BONA Buffer, Floormac, FlexiSand, WOLFF Mambo, Samba en Flamenco, KÜNZLE & TASSIN, Golia, VIKING Floorpul C 43

Ook verkrijgbaar in: Wit, Beige, Rood, Blauw, Groen

Drager: cross linked polyester



#### ZWART

Een dunne pad met een dichte structuur, waardoor de levensduur vergroot wordt. Deze pads met diameter 406 mm worden tussen de aandrijfschijf en het schuurpapier (of netje) geplaatst. Korreltype: silicium carbide

Machines: NUMATIC BMD 1000, Woodworker, NS 1500, NPR 1515, BONA Buffer, Floormac, FlexiSand, WOLFF Mambo, Samba en Flamenco, KÜNZLE & TASSIN, Golia, VIKING Floorpul C 43

Drager: cross linked polyester

Kleur	Verpakt per	Artikelnr.
Wit (& andere kleuren)	10	<b>SP 51 300</b>
Zwart	25	<b>SP 51 100</b>

## PADS



### DIKKE PADS 400 (2 CM)

Een dikke pad met een dichte structuur, waardoor de levensduur vergroot wordt. De grofheid van de pad wordt bepaald door de kleur ervan, hoe donkerder de pad, hoe groffer de pad.

Korreltype: silicium carbide

Machines: NUMATIC BMD 1000, Woodworker, NS 1500, NPR 1515, BONA Buffer, Floormac, FlexiSand, WOLFF Mambo, Samba en Flamenco, KÜNZLE & TASSIN, Golia, VIKING Floorpul C 43

Verpakt per 5.

Drager: cross linked polyester

Kleur	Functie	Artikelnr
Wit	Boenen of droogvegen van de vloer bij oliën	<b>SP 50 300</b>
Beige	Boenen of droogvegen van de vloer bij oliën	<b>SP 50 400</b>
Rood	Gebruikt voor het oliën	<b>SP 50 200</b>
Groen	Schuren, opruwen of schrobben	<b>SP 50 500</b>
Zwart	Schuren, opruwen of schrobben	<b>SP 50 100</b>



### WITTE HANDPAD

Artikelnr.: **SP 52 300**

De witte handpad wordt gebruikt voor het oliën van kleine oppervlaktes. De afmetingen van de pad zijn 25 x 11,5 cm en worden verpakt per 25. De drager van deze pad is cross linked polyester. De handpad is beschikbaar in het zwart, rood, beige of wit.

## PADS



### BONA PAD 407 MM

Deze pads met diameter 407 mm worden tussen de aandrijschijf van de poliermachine en het schuurpapier (of netje) geplaatst. De schuurpads van BONA worden gebruikt voor verschillende doeleinden - o.a. voor het tussenschuren, het oliën, het polishen of het reinigen van de vloer. De pads kunnen ook als rug gebruikt worden voor een schuurgaas. Hoe lichter de kleur, hoe minder agressief de pad voor het schuren van het oppervlak.

Kleur	Verpakking	Artikelnr.
Bruin/Maroon	5	S 867 300 046
Groen	5	S 867 300 047
Rood	5	S 867 300 048
Beige	5	S 867 300 049
Wit	5	S 867 300 450
Zwart	5	S 867 300 451

# SCHUURPAPIER

## ANDERE



### BONA SCRAD SCHIJF

Artikelnr.: S 86543 0320.8

Voor het tussenschuren van lakvloeren volgens het BONA Scrad Systeem.

Diameter 407 mm  
Verpakt per 5.



### BONA SCRAD WING

Behoort tot het BONA Scrad System en wordt onder een BONA Scrad Schijf geplaatst.

Korrelgrootte	Verpakking	Artikelnr.
120	50	S 43520 12060
150	50	S 43520 15060
220	50	S 43520 22060



BONA Scrad System

**Bona**<sup>®</sup>

# PRODUCTEN

## OVERZICHT

### BONA LAKKEN

BONA is de marktleider in watergedragen lakken voor houten vloeren. Met BONA heeft u de zekerheid van een eerste klas resultaat. Een mooie, duurzame en makkelijk te verwerken houten vloer is gegarandeerd wanneer u met BONA werkt.



### RUBIO MONOCOAT

RUBIO MONOCOAT verankert zich in de bovenste microns van het hout door een moleculaire binding aan te gaan met de vezels van het hout. Hierdoor ontwikkelt zich een duurzame en bestendige bescherming. De unieke pigmenttechnologie, die RUBIO MONOCOAT bezit, laat toe een intense en diepe kleuring te bekomen in één enkele laag en dit zonder het natuurlijk uitzicht van het hout te beïnvloeden. RUBIO MONOCOAT kan aangebracht worden op vrijwel alle houtsoorten, fineerhout, MDF en HDF.



### OSMO

OSMO gaat uit van een natuurlijke houtbehandeling. Hout heeft extra verzorging nodig door intensief gebruik (bijv. vloeren, meubeloppervlakken,...). Bij deze verzorging mogen de natuurlijke eigenschappen van het hout niet worden veranderd. Het hout moet kunnen "ademen", zodat het zijn elasticiteit behoudt en zich kan aanpassen aan eventuele temperatuursverschillen zonder uit te drogen. OSMO ontwikkelt houtbeschermingsproducten die de natuurlijke uitstraling van het hout behouden. Bovendien zorgen de OSMO producten ervoor dat het hout slijtvast is en bestand is tegen water en vervuiling.



### WOCA

Hout is een natuurproduct. Hout behandelen zodat de natuurlijke kwaliteiten van het hout gegarandeerd worden, zorgt ervoor dat het hout oppervlak duurzaam, mooi en sterk blijft. WOCA Denmark werkt volgens deze filosofie al ruim 30 jaar heel bewust aan de ontwikkeling en verbetering van effectieve producten voor houtverzorging. WOCA creëerde een compleet assortiment met hart voor milieu uit natuurlijke grondstoffen. Het resultaat hiervan zijn de op elkaar afgestemde producten voor de bescherming van hout, zowel voor binnen als voor buiten. De producten van WOCA Denmark worden voortdurend getest in eigen laboratorium, zodat alle producten aan de strengste milieunormen voldoen.



### CIRANOVA: BOENWAS

CIRANOVA producten zijn gemaakt voor de professionele gebruiker. CIRANOVA maakt vloeibare parketwas, dit is een traditionele boenwas gemaakt op basis van natuurlijke en synthetische wassen, terpentijnolie, white spirit en een waterafstotende hars. Deze was kleeft niet en geeft een langdurige glans.





## GRONDLAKKEN



### BONA PRIME CLASSIC

Artikelnr.: B WB 200 020 003

BONA Prime Classic is een één-component acrylaat grondlak op waterbasis voor de behandeling van houten en parketvloeren, die worden afgewerkt met BONA watergedragen aflakproducten. BONA Prime Classic geeft het oppervlak een goed gevulde uitstraling en vermindert het risico van kantenverlijming.

In 1l en 5l bussen verkrijgbaar.



### BONA PRIME INTENSE

Artikelnr.: B WB 250 020 001

BONA Prime Intense is een één-component 100 % polyurethaan grondlak op waterbasis voor de behandeling van hout en parketvloeren, die worden afgewerkt met BONA watergedragen aflakproducten. BONA Prime Intense is gemakkelijk te gebruiken, te schuren en geeft het oppervlak een goed gevulde uitstraling met een rijke houtkleuring. Gebaseerd op een toplaag dispersie; hoge viscositeit.



### BONA PRIME DEEP

Artikelnr.: B GB 100 013 001

BONA Prime Deep is een op olie gebaseerde primer die dezelfde diepe kleuring aan hout geeft als een traditionele lak op basis van een oplosmiddel, zonder schadelijke componenten. Het heeft een lange open tijd zodat er zonder stress kan worden gewerkt. Geeft keer na keer gelijkmatige resultaten. Dit product is ontworpen om te worden gebruikt met de BONA lakken op waterbasis.

# Bona®

## LAKKEN



### BONA TRAFFIC

Artikelnr.: B WT 152 646 002

BONA Traffic is een twee-componenten - extreem matte - 100% polyurethaanlak op waterbasis voor projectvloeren met een zeer hoge slijtvastheid en is bestand tegen strepen van rubberzolen. Eveneens geschikt voor het lakken van kant-en-klare kurkvloeren. Geeft het oppervlak het uiterlijk van een geoliede vloer - géén glans of reflectie. BONA Traffic Mat is geschikt voor de behandeling van parketvloeren en andere houten vloeren die zeer intensief worden gebruikt. BONA Traffic Zijdemat heeft een hogere glansgraad, maar heeft verder alle eigenschappen van de matte versie.



### BONA MEGA

BONA Mega is een één-pots 100% polyurethaanlak op waterbasis. Het is een twee-componenten afluak die de zuurstof in de lucht als verharder gebruikt. De lak is reukloos, bijzonder slijtvast, niet brandgevaarlijk, bevat circa 5% oplosmiddel en is bestand tegen de gebruikelijke huishoudchemicaliën.

Uitvoering	Artikelnr.
Mat	B WT 131 620 002
Extra Mat	B WT 133 920 001



### BONA NOVIA

Artikelnr.: B WT 230 620 001

BONA Novia, een één-component watergedragen parketlak voor de behandeling van houten vloeren in woningen en andere plaatsen onderhevig aan normale tot sterke slijtage. De parketlak kan gebruikt worden in combinatie met elke BONA watergedragen grondlak en het werkt ook uitstekend indien direct op het hout aangebracht. De BONA Novia geeft een warme kleuring aan verscheidene houtsoorten.

Verkrijgbaar in 1l, 5l en 10l bussen.

**Bona**<sup>®</sup>

## LAKKEN



### BONA CREATE

BONA Create is een nieuwe formule waarmee u uw vloer een moderne kleur kunt geven. Door de lange open tijd is het aanbrengen van de kleur gemakkelijk en het eindresultaat is een prachtige, gelijkmatige kleuring. Als onderdeel van het BONA systeem is BONA Create ontwikkeld in het kader van duurzaamheid, en kan worden toegepast in combinatie met alle BONA lakken en oliën. De kobaltvrije, lage VOS-formule garandeert een gezonde werkomgeving en veilige werkomstandigheden.

Beschikbaar in verschillende kleuren: Pure, Amber, Earth, Aqua, Flora, Coal, Lava, Stone, Ice



### BONA FLOW

Artikelnr.: B WT 170 346 002

BONA Flow is een tweecomponenten polyurethaanlak op waterbasis. De lak is zeer slijtvast, heeft een goede vulkracht en is bestand tegen de gebruikelijke huishoudchemicaliën. BONA Flow is geschikt voor de behandeling van parketvloeren en andere houten vloeren die intensief worden gebruikt. Ook geschikt voor het overlakken van voorgelakte kant-en-klaar kurkvloeren.

Glansgraad: Zijdemat (Satiné)  
Verpakking: 4,5 l + 0,45 l Verharder



### BONA NATURALE BASE

Artikelnr.: WB 270 646 001

BONA Naturale Base is ontwikkeld als primer voor de BONA Naturale 2-componenten. BONA Naturale Base kan eveneens als eerste laag bij BONA Naturale 1-component worden gebruikt. BONA Naturale Base vermindert het risico van kantenverlijming en verkleuring. De unieke samenstelling van BONA Naturale geeft de uitstraling en het gevoel van puur hout. BONA Naturale Base is watergedragen en bevat minder dan 10% oplosmiddelen.

# Bona®

## LAKKEN



### BONA NATURALE 1-COMPONENT

Artikelnr.: B WT 180 646 001

BONA Naturale één-component is de volgende generatie van bescherming voor de houten vloer. Het combineert het beste van houtolie, hardwax, olie en watergedragen lakken met een unieke natuurlijke uitstraling en het gevoel van puur hout. BONA Naturale 1-component is een product voor oppervlaktebehandeling van houten vloeren in woonhuizen die middel tot licht zwaar worden belast. BONA Naturale bestaat voor een deel uit vernieuwde middelen en heeft alle voordelen van een duurzaam watergedragen milieusparend systeem.



### BONA NATURALE 2-COMPONENTEN

Artikelnr.: WT 190 646 001

BONA Naturale 2-componenten is een product voor de oppervlaktebehandeling van houten vloeren in openbare gebouwen die zwaar worden belast. De unieke samenstelling van BONA Naturale geeft de uitstraling en het gevoel van puur hout. BONA Naturale heeft alle voordelen van een duurzaam watergedragen milieusparend systeem.



### BONA SPORTIVE PRIMER

Artikelnr.: B WB 250 024 001

BONA Sportive Primer is een één-component grondlak op waterbasis voor de behandeling van houten vloeren die als sportvloeren worden gebruikt, voorafgegaan aan het afwerken met BONA Sportive Finish. Het geeft de vloer een goed gevulde uitstraling en accentueert de natuurlijke houtkleur.



### BONA SPORTIVE FINISH

Artikelnr.: BWT 134 624 001

BONA Sportive Finish is een twee-componenten 100% polyethaanlak op waterbasis voor de behandeling van houten sportvloeren in zowel speciale als algemene gelegenheden. Inclusief Verharder

# Bona®

U kunt het bijbehorende onderhoudsproduct vinden in het hoofdstuk Onderhoud, Producten.

## VOEGENKIT



### BONA MIX & FILL

Artikelnr.: B WF 210 020 02

BONA Mix & Fill is een watergedragen parketvoegenkit die wordt gemengd met schuurstof. Geschikt voor alle houtsoorten. Roestwerend; geeft geen verkleuring in het hout door bijvoorbeeld stalen nagels. De BONA Mix & Fill is eenvoudig te spatelen, neemt de kleur van het hout aan, is reukloos, is niet vuurgevaarlijk, heeft een hoog vulvermogen, is sneldrogend en is goed schuurbaar.



### BONA MIX & FILL PLUS

Artikelnr.: WF 220 020 001

BONA Mix & Fill Plus is de vernieuwde versie. Deze voegenkit vult in één keer. Alleen geschikt voor eiken en lichtere houtsoorten. BONA Mix & Fill Plus is een watergedragen voegenkit met een vulvermogen vergelijkbaar met de oplosmiddelhoudende alternatieven. Door zijn grote vulvermogen, korte droogtijd en goede schuureigenschappen is dit een buitengewoon betrouwbaar product.



### BONA GAP MASTER

BONA Gap Master is een siliconenvrije voegenkit voor parket op polyacrylaatbasis. BONA Gap Master is snel te schuren en te lakken met alle parketlakken, is zelfklevend en kan eveneens als lijm worden gebruikt. De Gap Master is vrij van oplosmiddelen, reukloos en geschikt voor alle soorten parket. Heeft een hoge elasticiteit. Expansie: circa 7%

Type	Artikelnr.
 Beuken donker	AF 441 131 1000
 Essen	AF 441 131 1100
 Eiken Donker	AF 441 131 1200
 Wit	AF 441 131 1300
 Ahorn/Maple	AF 441 131 1400
 Beuken licht	AF 441 131 1500
 Eiken licht	AF 441 131 1600
 Kersen	AF 441 131 1700
 Eiken gerookt	AF 441 131 1800
 Wengé	AF 441 131 1900
 Zwart	AF 441 131 2000
 Noten	AF 441 131 2100
 Teak	AF 441 131 2200
 Rood exotisch	AF 441 131 2300

**Bona**<sup>®</sup>

## OLIE EN WAS



### RUBIO MONOCOAT OIL PLUS 1C

Door zijn unieke technologische eigenschappen zal RUBIO MONOCOAT Oil Plus – in tegenstelling tot de traditionele hardwaxoliën – een moleculaire binding aangaan met de houtvezels, waardoor men een zeer duurzame bescherming verkrijgt. Tijdens het aanbrengen zal RUBIO MONOCOAT Oil Plus zich onmiddellijk verankeren in de bovenste microns van het oppervlak. Deze behandeling kan ook worden toegepast bij renovatie wanneer krassen of brandvlekken gemaakt werden of wanneer de behandelde vloer (al dan niet lokaal) te sterke slijtage vertoont.



### RUBIO MONOCOAT OIL PLUS 2C

RUBIO MONOCOAT Oil Plus 2C is een 2-componenten olie voor parket, bestaande uit RMC Oil Plus (A) en RMC Accelerator (B). Uiterst geschikt voor het behandelen van binnentoepassingen die een snelle droging en beloopbaarheid vereisen. Dit product is eveneens uiterst geschikt voor industriële toepassingen, zowel met oxidatieve als met UV-lijnen!

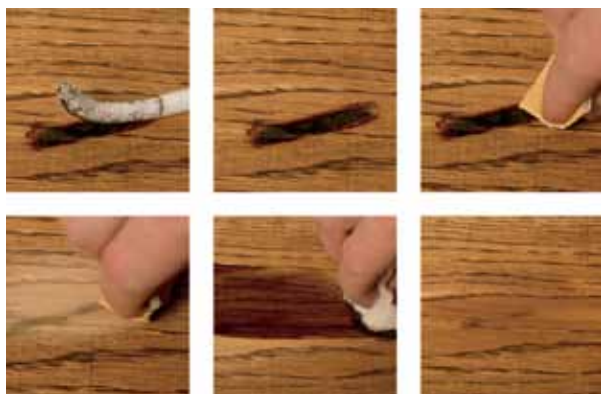

### RENOVATIE

#### Renovatie met RUBIO MONOCOAT Oil of RUBIO MONOCOAT Oil Plus:

Indien er krassen of brandvlekken gemaakt werden of wanneer men een nieuwe kleur wil aanbrengen.

1. Ondergrond lokaal lichtjes schuren
2. Stof verwijderen. Ondergrond reinigen met RMC Cleaner
3. RMC Oil of RMC Oil Plus aanbrengen met doek
4. Na enkele minuten het overtollige product afwrijven met een doek of een keukenrol
5. 24-36 uur na de renovatie mag de plaats weer in gebruik genomen worden

Deze technologie laat dus toe om beschadigingen of krassen lokaal te herstellen zonder overlappingsen te veroorzaken: enkel de vrijgekomen houtvezels zullen product opnemen.



De RUBIO MONOCOAT Cleaner kan gevonden worden in het hoofdstuk Onderhoud, Producten



# PRODUCTEN

ALVAKET

MACHINES

SCHUURPAPIER

PRODUCTEN

TOOLS

ONDERHOUD

## OLIE EN WAS



### RUBIO MONOCOAT PRECOLOR AQUA

RUBIO MONOCOAT Precolor Aqua is een voorkleuring om contrasten te creëren, die toegepast wordt in combinatie met een RMC Oil product. Hierbij blijft de optimale moleculaire binding van de RMC Oil met het hout gegarandeerd. Deze combinatie techniek schept onbeperkte creatieve mogelijkheden, mede doordat alle kleuren van het Aqua-palet eveneens onderling gemengd kunnen worden.



### RUBIO MONOCOAT PRECOLOR BLACK

RUBIO MONOCOAT Precolor Black werd speciaal ontwikkeld om contrasten te creëren in combinatie met de producten van het RUBIO MONOCOAT-gamma. Hierbij blijft de optimale moleculaire binding van de RMC Oil met het hout gegarandeerd.



### RUBIO MONOCOAT SMOKE

RUBIO MONOCOAT Smoke is een product dat speciaal ontwikkeld werd om snel en zonder schadelijke dampen een gerookt uiterlijk aan eikenhout (of andere looizuurhoudende houtsoorten) te geven. Met dit product kunnen unieke effecten verkregen worden.



### RUBIO MONOCOAT FUMED

RUBIO MONOCOAT Fumed werd speciaal ontwikkeld om speciale effecten te creëren op eik. Dit product reageert op de hoeveelheid looizuur die zich in het hout bevindt, waardoor unieke effecten verkregen worden. RMC Fumed is gebruiksvriendelijk en geeft geen toxische dampen af.





# PRODUCTEN

ALVAKET

MACHINES

SCHUURPAPIER

PRODUCTEN

TOOLS

ONDERHOUD

## OLIE EN WAS (VOOR BUITEN GEBRUIK)



### RUBIO MONOCOAT SUNPRIMER

RUBIO MONOCOAT Sunprimer is een diep werkzame primer met een UV-remmende werking die wordt toegepast als voorbereiding op een afwerking met RMC Exterior Oil. Beschermt het hout tegen vergeling en voorkomt schimmelgroei. Deze primer is gebaseerd op water en beschermt tegen ontbinding van de lignine.



### RUBIO MONOCOAT SIDING OIL

RUBIO MONOCOAT Siding Oil is een hardwax-olie ontwikkeld voor het duurzaam behandelen van verticaal buitenhout (gevels, hekken, enz...) en maakt deel uit van het RMC Siding Oil Duo System. In combinatie met de RMC Sunprimer wordt het hout optimaal beschermd tegen inwerking van UV-stralen en schimmelvorming. De verkleuring van het hout wordt maximaal tegengehouden.



### RUBIO MONOCOAT DECKING OIL 2C

RUBIO MONOCOAT Decking Oil 2C is een 2-componenten olie bestaande uit RMC Decking Oil en RMC-Accelerator. Deze olie werd ontwikkeld voor het duurzaam behandelen van horizontaal buitenhout (terrassen) en maakt deel uit van het RMC Decking Oil Duo System. RMC Decking Oil 2C wordt in één laag aangebracht.



# PRODUCTEN

## OLIE EN WAS



### WOCA MASTER OLIE

WOCA Masterolie wordt gebruikt als basisbehandeling van alle nieuwe, onbehandelde, geschuurde of geloogde houten oppervlakken, zoals vloeren, trappen, panelen, deuren, meubilair, etc. Masterolie Naturel wordt voornamelijk op donkere houtsoorten gebruikt en benadrukt de natuurlijke uitstraling van het hout terwijl bleke/ lichte houtsoorten vaak afgewerkt worden met Masterolie Wit, die de natuurlijke bleke/ lichte kleur behoudt.

Verpakking: 1l, 2,5l en 5l  
Verkrijgbaar in Naturel en Wit



### WOCA ONDERHOUDSOLIE

Geoliede vloeren van WOCA moeten voor ingebruikname nog eenmaal met WOCA Onderhoudsolie behandeld worden. Door deze behandeling wordt het oppervlak optimaal verzadigd en daardoor slijtvaster. WOCA Onderhoudsolie wordt ook gebruikt voor het opfrissen van houten oppervlakken, waarbij de vloer altijd eerst met WOCA Intensiefreiniger wordt schoongemaakt. Opfrissen kan ook plaatselijk gebeuren. De verwerking kan handmatig of (bij grotere oppervlakken) machinaal worden uitgevoerd.

Verpakking: 1l en 2,5l  
Verkrijgbaar in Naturel en Wit



### WOCA DIAMOND OIL

WOCA Diamond Oil Naturel of Extra Wit wordt gebruikt voor de machinale basisafwerking van houten vloeren. De olie waarborgt een sterk, flexibel, vuil- en waterbestendig oppervlak. WOCA Diamond Oil is ideaal voor de basisbehandeling van alle nieuwe onbehandelde, pas geschuurde houten vloeren. Diamond Oil bevat minder dan 5% oplosmiddel. Voor de projectmarkt.

Verpakking: 2,5l  
Verkrijgbaar in Naturel en Extra Wit



# PRODUCTEN

## OLIE EN WAS



### WOCA HOUTLOOG

WOCA Houtloog wordt gebruikt als voorbehandeling voor onbehandeld of pas geschuurd binnenhout, zoals vloeren, trappen, meubelen en wanden. De behandeling voorkomt dat het hout geel verkleurt. Het hout krijgt een witte/grijze tint waardoor de structuur van het hout wordt benadrukt. Houtloog is geschikt voor alle houtsoorten. Houtloog bleekt of vergrijsd naaldhout of bleek hardhout.

Verpakking: 2,5 l  
Verkrijgbaar in Wit en Grijs



### WOCA PRE-COLOUR

WOCA Pre-Colour is een voorkleuring (beits) op waterbasis voor het behandelen van alle onbehandeld of pas geschuurd hout, zoals vloeren, trappen, meubelen en dergelijke. WOCA Pre-Colour kan toegepast worden op alle houtsoorten.

Verpakking: 2,5 l  
Verkrijgbaar in Wit, Extra Wit en Grijs



Interieur bewerkt met WOCA producten



# PRODUCTEN

ALVAKET

MACHINES

SCHUURPAPIER

PRODUCTEN

TOOLS

ONDERHOUD

## OLIE EN WAS



### OSMO HARDWAX OLIE

OSMO Hardwax Olie is een kleurloze, zijdematte, milieuvriendelijke beschermlaag geschikt voor alle houten en parketvloeren. De Hardwax Olie is bijzonder slijtvast, waterafstotend en vuilbestendig. Het vloerhout blijft ademen, terwijl de waslaag niet schilfert.

Leverbaar in diverse kleuren



### OSMO DECORWAS

OSMO Decorwas is een transparante kleuring voor poreuze houten vloeren en meubelen. Gemakkelijk op te brengen met een kwast. Met een doek uitwrijven tot een egale kleuring ontstaat. Als finale beschermlaag over deze kleurlaag dient u gebruik te maken van OSMO Hardwax Olie.

Leverbaar in diverse kleuren



Vloer behandeld met OSMO Hardwax Olie



# PRODUCTEN

ALVAKET

MACHINES

SCHUURPAPIER

PRODUCTEN

TOOLS

ONDERHOUD

## OLIE EN WAS



### CIRANOVA BOENWAS KWALITEITSWAS

CIRANOVA Kwaliteitswas is gemaakt op basis van natuurlijke grondstoffen zoals carnauba, candelilla, ruwe bijenwas en Portugese terpentijnolie. Traditioneel gemaakte boenwas op basis van natuurlijke grondstoffen voor het boenen van meubelen, balken, deuren, vloeren, marmer of linoleum.

Beschikbare kleuren: kleurloos, geel en bruin



### CIRANOVA VLOEIBARE BOENWAS

CIRANOVA Vloeibare Boenwas is traditioneel gemaakte boenwas op basis van natuurlijke grondstoffen als carnauba, candelilla, Afrikaanse bijenwas en Portugese terpentijnolie. Deze natuurlijke was voedt uw antieke meubelen en geeft een prachtige, diepe glans. Deze was kan gebruikt worden voor het onderhouden van geboende of verniste meubelen, balken, deuren, vloeren, marmer of linoleum.



**PLAATSEN**
**CCM METER ECO**
**Artikelnr.: 110 050**

In deze Calcium Carbide Meter - koffer bevinden zich:

- Drukflles met analoge meter & calcium carbide ampullen
- Analoge weegschaal met kalibreergewicht & weegbeker
- Verbrijzelschaal, hamer, beitels & kogelset
- Reinigingsset & handleiding

**GANN HYDROMETTE COMPACTE B**
**Artikelnr.: GANN 2030**

Elektronische bouwvochtindicator die gebruik maakt van het diëlektrisch constant / hoogfrequentie principe. Met digitale display en breed inzetbare balsonde voor niet destructief onderzoek van vochtigheid in allerlei soorten bouwmaterialen evenals voor de verkenning van de vochtigheidsdistributie in muren, chapes & vloeren.

Belangrijke kenmerken & technische gegevens:

- Handige en snelle indicatie van de vochtigheid in zakformaat voor snelle enkelmeting of rijmeting. H X B X D : 200 x 35 x 35 mm Gewicht ong. 190 gr
- Ideale voortester voor carbuur meting
- Volledig automatische materiaalgroepering
- Geen afzonderlijke elektroden of kabels nodig
- Stroomvoorziening: 9 V Blokbatterij NI-CD batterij (optie)

**REPARATIESET HOLLE RUIMTE**
**Artikelnr.: D-MAX PU**

Deze PU- Injecteerlijm met pistool wordt gebruikt om holle ruimtes onder een houten vloer op te vullen. Dit zorgt ervoor dat de planken niet meer kraken. Deze lijm is licht bruisend zodat de opvulling van de holte gelijkmatig gebeurt.



## PLAATSEN



### VOGT MULTISTRIPPER

De VOGT Multistripper is ideaal voor:

- Het verwijderen van gelijmde vloerbekledingen
- Gelijkijdig snijden en losmaken van elastische vloerbekledingen
- Uitbreken van PU-verlijmde parket en laminaat
- Afschrappen van schuimruggen, lijmresten, pleisterwerk, verf
- Opbreken van chape & tegels, isolatieplaten, bitumen, rubberbekledingen en 2 componenten coatings

Bedrijfsdruk	Klop-Frequentie	Lucht-Verbruik
3 - 6 Bar	1960 tril/min	255 l/min bij 6 bar



### VOGT B-SET EN XL-SET

Artikelnr.: VH 50-100 B-XL

Een uitrustingsset speciaal voor het opbreken van parket of vloer.

Bevat:

- Metalen transportkist
- Delta-P mes/lemmet
- Speciale schraper B 120 LF
- 2 schraperhouders
- 3 schrapers (breedte: 120, 160 en 200)
- 1 parketwig
- 1 meshouder met kruismes
- 1 Handvat
- Precisie oliër
- Lucht slang met connecties (7 m)
- VOGT smeerolie (1,1 l)
- Ringsleutel 15/17
- Veiligheidsuitrusting

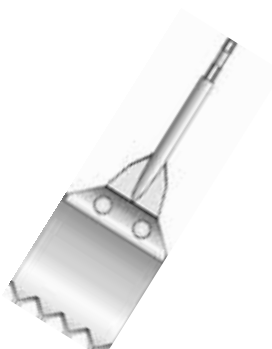

### VOGT FRANKENKLINGE

Monteerbaar op de VOGT Multistripper

Speciaal ontworpen voor het losmaken van elastische PU-lijmen.



## PLAATSEN



### KAESER PREMIUM COMPACT 450/30 W

Artikelnr.: KC 400/300 PW

De Premium Compact 450/30 W is een zuinige en betrouwbare zuigercompressor die gemakkelijk te hanteren is. Uitermate geschikt voor de professional die alleen werkt. Deze krachtige zuigercompressor garandeert dat elke professional snel en degelijk kan werken. Het verwijderen van allerlei bodembedekkingen, vastmaken van houten bekledingen of daklatten kan dankzij deze machine spelenderwijs uitgevoerd worden.

- Kan uitgerust worden met sterwielen (voor eenvoudiger transport op trappen)



VOGT Multistripper in actie

**KAESER**  
KOMPRESSOREN

## SCHUREN

**FLEX PINOKKIO**
**Artikelnr.: LL 1107**

Met een neusdikte van 13 mm past deze FLEX Pinokkio onder alle radiatoren en laaghangende buizen. Schuimbedekking onder het aandrijf-huis verhindert krassen op parket. De Pinokkio heeft zelfuitschakelende koolborstels, bij opgebruikte koolborstels wordt de motor automatisch uitgeschakeld en zo tegen beschadiging beschermd. Het toerental is traploos regelbaar.



Vermogen	Schuuropper- vlak	Toerental	Gewicht
710 Watt	115 mm	700 - 2300 t/min	2,5 kg

**V-GROEVENSET**
**Artikelnr.: VELLINGG**

Lichte aluminium V-groevenset voor het uitzfrezan van een bestaande vellinggroef. Tijds winst door eenvoudige montage op de DeWalt 685 KQS of de Elu DS 140. Stabiele geleiding d.m.v. 2 geleidewieltjes, die ervoor zorgen dat de vellinggroef geleidelijk wordt uitgefreesd. Kosteffectieve frees met 4 wisselmesjes meegeleverd. Als de mesjes bot zijn gewoon losdraaien & een kwartslag draaien.



DeWalt 685 KQS meeleverbaar op aanvraag.



V-groevenset

**FLEX**

**AFWERKEN****GEKLEURDE POETSLAPPEN****Artikelnr.: H 05 25**

100% gereinigde katoenen doeken, kleurvast, verpakt in balen van 25 kg.

Ideaal om olie mee te verwijderen.

 **Opgelet:** Zelfontbranding: Alle doeken, absorberende papieren en pads moeten na gebruik in een emmer water gedompeld worden!

**MS POLYMEER MONTAGEKIT****Artikelnr.: 495192**

MS Polymeer montagekit is een zeer hoogwaardige verlijmende montagekit op basis van een nieuwe generatie hybride polymeren.

- Zeer snelle uitharding & zeer hoge aanvangsterkte
- U.V. bestendig, schimmel en bacteriënwerend
- Grote treksterkte > 2,5 N/mm
- Hardt krimpvrij uit, weerstaat trillingen en is blijvend flexibel
- Direct overschilderbaar
- Kleuren: Aluminium, transparant, wit, zwart, beige, gebroken wit, grijs en bruin

Toepassingsgebied: zowel montagelijm, P.U.lijm, Houtlijm, Siliconen en sanitairssiliconenkit

## OVERZICHT

Beschermen, reinigen en vernieuwen. Dit zijn de 3 essentiële handelingen die ervoor zorgen dat een parketvloer er jarenlang perfect blijft uitzien. In het hoofdstuk Onderhoud kunnen de producten gevonden worden die zowel de professional als de particulier kunnen gebruiken om hun vloer te onderhouden.

Regelmatig onderhoud is dé sleutel om een houten vloer jarenlang mooi te houden. Vroeger was het reinigen van een houten vloer een zware klus, zeker op de traditionele manier met emmer en dweil met een schoonmaakmiddel vermengd met water. Hout is anders dan de andere vloermaterialen en heeft dus speciale reinigings- en onderhoudsproducten nodig om mooi te blijven.

In het hoofdstuk Onderhoud staan de producten die gebruikt worden om een houten vloer proper te houden en te onderhouden. Dit zijn producten die kunnen gebruikt worden in een niet professionele omgeving, maar die wel een professioneel resultaat geven.

Hieronder vindt u enkele tips om uw houten vloer langer gezond te houden:

- Houten vloeren niet reinigen met een natte mop. Te veel water kan de vloer laten zwellen, kromtrekken of grijs laten worden.
- Gebruik geen was, zeep of overige huishoudelijke reinigers op gelakte houten vloeren. Dit kan de vloerlak dof maken.
- Laat zand en vuil niet ophopen. Het kan als schuurpapier werken; schurend effect op de vloerlak en maakt de vloer dof.
- Regelmatig de vloer stofzuigen of vegen. Wekelijks wordt aanbevolen.
- Matten bij buitendeuren plaatsens om zand en vuil op te vangen. Gebruik kleden in druk belopen gangpaden, bij trappen en doorgangen. Vermijd kleden met rubberen en niet-ventilerende rug.
- Gebruik beschermende viltjes onder meubelen.
- De nagels van huisdieren kunnen kleine krasjes veroorzaken die gemaskeerd kunnen worden met een goede polish.



Onderhoud met BONA Spray Mop

## MACHINES



### IMETEC SUPERPLATE

Artikelnr.: I BOENMACHINE

De boen- en poliermachine Superplate van IMETEC bevat als enige boenmachine voor privaat gebruik een inductiemotor. Dit reduceert sterk het geluidsniveau. Door zijn geringe dikte van amper 11.5 cm en een speciaal ontwikkelde steelscharnier kan deze machine onder alle meubelen en kasten boenen. De borstel-trommels bewegen afzonderlijk van elkaar en dankzij de hoefijzervormige kop kan het opgeworpen stof door de stofafzuiging opgenomen worden. De grote uitwasbare buitenstofzak bevat nog een papieren binnenstofzak die gemakkelijk kan weggegooid worden. Door zijn gewicht van 11 kg kan de Superplate van IMETEC de juiste druk zetten op de borstel zodat een perfect resultaat bekomen wordt.

Werkbreedte	Vermogen	Toerental	Werkbereik	Gewicht
3 borstels	500 Watt	N.v.t.	10 m	11 kg



### NLL 415

Artikelnr.: N 704 471

De NUMATIC LoLine range NLL 415 is ontwikkeld om tegemoet te komen aan de wensen van de gebruiker. De LoLine heeft kleine afmetingen, is lichter in gewicht, is compact op te bergen en is bovenal zeer vriendelijk in het gebruik zonder in te leveren op prestatie. Deze semi-industriële machine is een manusje van alles, parket boenen, garage schrobben, terras ontmossen,... de ideale machine voor thuis.

Werkbreedte	Vermogen	Toerental	Werkbereik	Gewicht
360 mm	400 Watt	150 t/min	32 m	18,5 kg

**IMETEC**



## MACHINES



### BONA MINI BUFFER (FLOORMAC)

Artikelnr.: AMC 718 010

Onderhouden, schrobben en boenen van alle vloersoorten is mogelijk dankzij de BONA Mini Buffer. Deze 1-schijfsmachine is slechts 33 cm breed. Uitstekend geschikt voor kleinere oppervlakken. Kan ook worden gebruikt om trappen schoon te maken of voor het boenen van parket of steen. Deze machine is makkelijk hanteerbaar, heeft een uitstekende balans en is klein van formaat.

Werkbreedte	Vermogen	Toerental	Werkbereik	Gewicht
300 mm	500 Watt	1100 trillingen/min	15 m	13 kg



### BONA PADS 279 FLOORMAC

Deze pads zijn speciaal ontwikkeld om te gebruiken met de BONA Mini Buffer (Floormac).

Kleur	Artikelnr.
Wit	AA 6804 1000
Bruin	AA 6804 2000
Rood	AA 6804 3000

# Bona®



## MACHINES



### NRV 200-22 (HENRY)

Artikelnr.: N 841 030

De 200-serie herbergt alle functies van een complete stofzuigmachine. De Henry NRV 200 wordt geleverd met een uitgebreide set hulpstukken en bevat onderdelen die gemaakt zijn uit roestvrij staal.

Vermogen	Motor	Afmetingen	Stofopvang	Luchtverplaatsing	Gewicht
1200 Watt	230 V/60 Hz	355 x 355 x 405 mm	9 l	45 l/sec	6,9 kg



### NRV 370 - 22

Artikelnr.: N 826 030

Professionals die zichzelf serieus nemen, zullen bij de keuze van een machine voldoende tijd nemen om iedere functie te bekijken voordat zij een besluit nemen. Deze professionaliteit komt duidelijk naar voren wanneer u kiest voor de NRV 370-22 die met 66% meer capaciteit langer zijn werk kan doen. Dag in, dag uit.

Vermogen	Motor	Afmetingen	Stofopvang	Luchtverplaatsing	Gewicht
1200 Watt	230 V/60 Hz	355 x 355 x 465 mm	15 l	45 l/sec	7,2 kg





## MACHINES



### WV 570 - 2

Artikelnr.: N 707 034

Een middelgrote waterzuiger met een 1200W motor. Deze NUMATIC WV 570-2 is enorm sterk, slagvast, krasvrij en bestand tegen alle standaard schoonmaakmiddelen. Bij deze machine wordt de BB8 geleverd. Deze bevat een slang en toebehoren met een diameter van 38 mm. De buizenset is van roestvrij staal en de Multiflo - zuigmondten zijn beide uitgevoerd in het materiaal structofoam.

Vermogen	Motor	Afmetingen	Stofopvang	Luchtverplaatsing	Gewicht
1200 Watt	230 V/60 Hz	415 x 415 x 630 mm	23 l (droog) 15 l (nat)	40 l/sec	13,6 kg

### Waarom zuigt een NUMATIC beter?

- Ketelmodellen kunnen dezelfde prestatie op het gebied van zuigkracht bereiken met een veel lager wattage in tegenstelling tot conventionele stofzuigers.
- Numatic stofzuigers zijn uitgerust met Hepa-Flo stofzakken. Deze hebben een filtratiegraad tot 99,5%
- De motor krijgt de ruimte die hij nodig heeft om te functioneren en is goed geïsoleerd. De AutoSave functie, waardoor de stofzuiger op slechts 800 Watt kan presteren, en de goede isolatie zorgen ervoor dat deze machine geluidsarm is.
- Door de zeer lange snoer, hoeft u in de meeste gevallen maar op één plek de stekker in het stopcontact steken om een grote ruimte te stofzuigen.

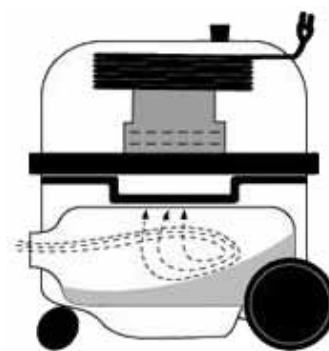

Ketelmodel



NUMATIC WV 570-2 ketel



## PRODUCTEN



### BONA SPRAY MOP

Vroeger was het reinigen van houten vloeren een zware klus. Met de nieuwe Spray Mop van BONA is dit geschiedenis. Het stelt u in staat om uw houten vloer in een handomdraai te reinigen en te onderhouden. De Spray Mop is ergonomisch en eenvoudig in gebruik. De mop is snel te monteren en kan makkelijk bijgevuld worden.



### BONA SPRAY MOP STARTPAKKET

Artikelnr.: CA 20101 0002

Het BONA startpakket met Spray Mop bestaat uit: Spray Mop, Houten Vloer Reiniger in Cartridge 0.85 l en Microfiber Reinigingspad.



### BONA REINIGINGSPAD

Artikelnr.: B CA 101 020

Een wasbare, microfiber pad, die gebruikt wordt met de BONA (Spray) Mop. Geen conditioner gebruiken bij de was.



### BONA REFRESHERPAD

Artikelnr.: CA 101 025

Revolutionaire microvezels voor een vlotte toepassing en een mooi resultaat. Voor gebruik met de BONA (Spray) Mop.

# Bona®

## PRODUCTEN



### BONA STOFFPAD

Artikelnr.: CA 101 021

Witte microfiber pad met super elektrostatische eigenschappen. De Stoffpad wordt gebruikt met de BONA (Spray) Mop om droog te reinigen of voor het gebruik van de BONA Cleaner met de Mop.



### BONA SPRAY MOP RACK

Display (met LCD scherm) voor de BONA Spray Mop producten om in uw toonzaal te plaatsen. Dit rek wordt samen geleverd met:

- 9 x Spray Mop in doos + 1 demo
- 8 x Navul Cartridge Spray Mop 0,85 l
- 2 x Houten Vloer Reiniger navulling 4 l
- 10 x Reinigingspad
- 10 x Stoffpad
- 10 x Refresherpad
- 6 x Refresher 1 l

Afmetingen rek  
Hoogte : 203 cm  
Breedte : 60 cm  
Diepte : 38 cm

# Bona®

## PRODUCTEN



### **BONA SPORTIVE CLEANER**

Artikelnr.: B WM 64002 0008

BONA Sportive Cleaner is een geconcentreerd licht alkalisch middel speciaal voor regelmatige reiniging van gelakte houten sportvloeren. Deze Sportive Cleaner vereenvoudigt zowel de normale dagelijkse reiniging als het reinigen van zeer verontreinigde of vuile vloeren.

In 5l en 10l verkrijgbaar.



### **BONA SPORTIVE CLEANER PLUS**

Artikelnr.: B WM 65002 0007

BONA Sportive Cleaner Plus is een geconcentreerd alkalisch middel speciaal voor incidentele reiniging van houten sportvloeren om vettige lagen en andere verontreiniging te verwijderen. Eveneens te gebruiken om strepen, veroorzaakt door rubberzolen, te verwijderen.

In 5l en 10l verkrijgbaar.



BONA Sportive Systeem

**Bona**<sup>®</sup>

## PRODUCTEN



### RUBIO MONOCOAT: MAINTENANCE OIL

RUBIO MONOCOAT Maintenance Oil is een kant-en-klaar product dat ontwikkeld werd voor het onderhoud van een met RMC Oil Plus behandeld parket (zie hoofdstuk Producten). Deze behandeling herstelt en verhoogt zowel de kleurintensiteit als de bescherming van de vloer. De frequentie van dit onderhoud hangt af van de intensiteit waarmee de vloer belopen wordt. Het wordt aanbevolen deze behandeling uit te voeren net voordat de beschermende olie, RMC Oil Plus, vervaagt.

Beschikbaar in alle overeenstemmende kleuren van het RMC Oil Plus-gamma.



### RUBIO MONOCOAT: SOAP

Artikelnr.: RUBIO SOAP 2

RUBIO MONOCOAT Soap wordt gebruikt om behandeld parket te reinigen. Oppervlakken die met RMC Oil Plus (zie hoofdstuk Producten) behandeld zijn, kunnen wekelijks onderhouden worden met een oplossing van 150 ml RMC Soap per emmer water (10 liter). Zo behoudt de houten vloer een matte 'look'.



### RUBIO MONOCOAT: SOAP SATIN

Artikelnr.: RUBIO SOAP HT 1

RUBIO MONOCOAT Soap Satin wordt gebruikt om behandeld parket te reinigen. Zowel de bescherming als de glans worden verhoogd door het aanbrengen van een microscopisch dunne satijnlaag. Oppervlakken die met RMC Oil Plus (zie hoofdstuk Producten) behandeld zijn, kunnen wekelijks onderhouden worden met een oplossing van 250 ml RMC Soap Satin per emmer water (10 liter).



## PRODUCTEN



### **RUBIO MONOCOAT: LIMESPOT REMOVER**

Artikelnr.: RUB LS REMOV

RUBIO MONOCOAT LimeSpot Remover is een kant-en-klaar product voor het verwijderen van kalkhoudende watervlekken op een met RMC Oil Plus behandelde oppervlak (zie hoofdstuk Producten).



### **RUBIO MONOCOAT: GREASE REMOVER**

Artikelnr.: RUB GRS REMOV

RUBIO MONOCOAT Grease Remover is een kant-en-klaar product voor het verwijderen van verse vetvlekken op een met RMC Oil Plus behandelde oppervlak (zie hoofdstuk Producten). Er wordt aangeraden dit product onmiddellijk na het ontstaan van de vlek aan te brengen, waardoor voorkomen wordt dat het vet kan indringen.



### **RUBIO MONOCOAT CLEANER**

Artikelnr.: RUBIO CLEANER 1

RUBIO MONOCOAT Cleaner wordt gebruikt voor het reinigen van onbehandeld hout voordat een behandeling met RMC Oil Plus toegepast wordt. Eveneens voor het reinigen van de gebruikte materialen.



### **OSMO WISH-FIX**

Artikelnr.: OL 30 12

OSMO Wish-Fix is een geconcentreerd reinigings- en onderhoudsmiddel voor houten vloeren afgewerkt met OSMO Hardwax Olie. Wish-Fix is in water oplosbaar en maakt het oppervlak zowel schoon als fris. Het heeft een vullende werking en bij regelmatig gebruik is het oppervlak beter bestand tegen nieuwe vervuiling en slijtage. Bovendien wordt het oppervlak gemakkelijker te reinigen en glijdt het minder. Ook geschikt voor machinaal reinigen.





## PRODUCTEN



### FEDEAL DUOSOAP NATURAL

Artikelnr.: **FD2N**

FEDEAL Duosoap is een speciale zeep voor het onderhoud van geoliede parket- en kurkvloeren. De reiniging en voeding van geoliede parket- en kurkvloeren worden verenigd in één product. Duosoap is een neutrale zeep en zal het parket niet aantasten. Dit zorgt voor het behoud van het gezellige en warme karakter van de vloer. FEDEAL Duosoap Natural wordt gebruikt op parket- en kurkvloeren met een natuurlijke tint.



### FEDEAL DUOSOAP GRIJS

Artikelnr.: **DLG22**

FEDEAL Duosoap is een speciale zeep voor het onderhoud van geoliede parket- en kurkvloeren. De reiniging en voeding van geoliede parket- en kurkvloeren worden verenigd in één product. Duosoap is een neutrale zeep en zal het parket niet aantasten. Dit zorgt voor het behoud van het gezellige en warme karakter van de vloer. FEDEAL Duosoap Grijs wordt gebruikt op parket- en kurkvloeren met een donkere tint.



### FEDEAL DUOSOAP WIT

Artikelnr.: **DLW22**

FEDEAL Duosoap is een speciale zeep voor het onderhoud van geoliede parket- en kurkvloeren. De reiniging en voeding van geoliede parket- en kurkvloeren worden verenigd in één product. Duosoap is een neutrale zeep en zal het parket niet aantasten. Dit zorgt voor het behoud van het gezellige en warme karakter van de vloer. FEDEAL Duosoap Wit wordt gebruikt op parket- en kurkvloeren met een zeer lichte tint.



### FEDEAL DUOSOAP ZWART

FEDEAL Duosoap is een speciale zeep voor het onderhoud van geoliede parket- en kurkvloeren. De reiniging en voeding van geoliede parket- en kurkvloeren worden verenigd in één product. Duosoap is een neutrale zeep en zal het parket niet aantasten. Dit zorgt voor het behoud van het gezellige en warme karakter van de vloer. FEDEAL Duosoap Zwart wordt gebruikt op parket- en kurkvloeren met een zeer donkere tint.



# NOTITIES

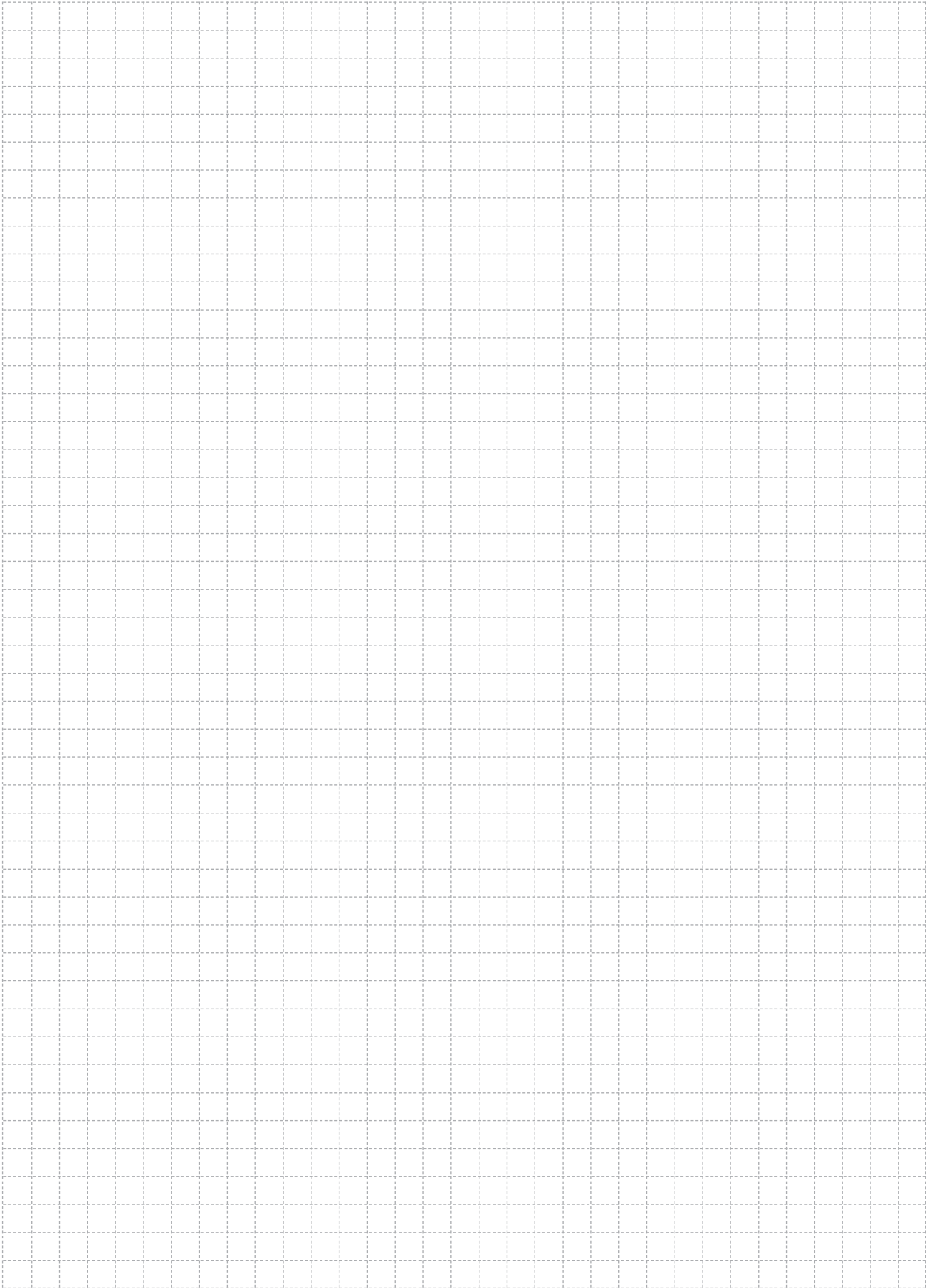

# NOTITIES



# NOTITIES



ALVAKET

MACHINES

SCHUURPAPIER

PRODUCTEN

TOOLS

ONDERHOUD